

ВСЕРОССИЙСКАЯ ОЛИМПИАДА ШКОЛЬНИКОВ ПО ТЕХНОЛОГИИ

Утверждены
на заседании Центральной предметно-
методической комиссии
Всероссийской олимпиады школьников
(протокол № 1 от 04 июня 2015 г.)

МЕТОДИЧЕСКИЕ РЕКОМЕНДАЦИИ **по проведению школьного и муниципального этапов всероссийской** **олимпиады школьников по технологии** **в 2015/2016 учебном году**

Москва 2015

ОГЛАВЛЕНИЕ

1.	Общие положения.....	3
1.1.	Организаторы школьного этапа олимпиады.....	3
1.2.	Оргкомитет школьного этапа.....	5
1.3.	Функции муниципальных предметно-методических комиссий.....	5
1.4.	Жюри школьного этапа.....	6
2.	Порядок организации школьного этапа олимпиады.....	6
3.	Общие рекомендации по составлению заданий к школьному этапу.....	7
3.1.	Блоки содержания и основные умения, подлежащие проверке по номинации «Техника и техническое творчество».....	8
3.2.	Блоки содержания и основные умения, подлежащие проверке по номинации «Культура дома и декоративно-прикладное творчество».....	10
4.	Система оценивания выполнения заданий школьного этапа.....	14
5.	Организация и проведение муниципального этапа.....	20
5.1.	Организатор муниципального этапа олимпиады.....	22
5.2.	Оргкомитет муниципального этапа олимпиады.....	23
5.3.	Жюри муниципального этапа олимпиады.....	24
6.	Общая характеристика заданий муниципального этапа.....	24
6.1.	Блоки содержания и основные умения, подлежащие проверке по номинации «Техника и техническое творчество».....	24
6.2.	Блоки содержания и основные умения, подлежащие проверке по номинации «Культура дома и декоративно-прикладное творчество».....	26
7.	Система оценивания результатов выполнения заданий муниципального этапа.....	30
8.	Перечень материально-технического обеспечения школьного и муниципального этапов олимпиады.....	36
9.	Подведение итогов.....	38
10.	Сроки проведения этапов олимпиады.....	38
11.	Порядок проведения школьного и муниципального этапа олимпиады.....	38
12.	Процедуры разбора и оценки выполненных заданий.....	40
13.	Порядок рассмотрения апелляций.....	40
14.	Рекомендуемая литература.....	40
15.	Электронные ресурсы.....	42
16.	Приложение . Тексты примерных заданий для школьного и муниципального этапов.....	42

1. Общие положения

Всероссийская олимпиада школьников по технологии проводится в соответствии с утвержденным 18 ноября 2013 года Порядком проведения всероссийской олимпиады школьников (приказ Минобрнауки России №, 1252) и в соответствии с Приказом Министерства образования и науки РФ № 249 от 17 марта. 2015 г. «О внесении изменений в Порядок проведения всероссийской олимпиады школьников, утвержденным Приказом Министерства образования и науки РФ от 18 ноября 2013 г».

Основными целями Всероссийской олимпиады школьников по технологии являются: выявление и развитие у обучающихся творческих способностей и интереса к научной (научно-исследовательской) деятельности; пропаганда научных знаний; повышение уровня и престижности технологического образования школьников; содержательное и методическое сближение материальных и информационных технологий в образовании; повышение роли метода проектов в обучении как основного средства раскрытия творческого потенциала детей; выявление и поощрение наиболее способных и талантливых учащихся; выявление и поощрение наиболее творческих учителей технологии; привлечение школьников к выполнению конкретных и практически важных социально значимых проектов, направленных на развитие технического и художественного творчества.

Задачами Всероссийской олимпиады по технологии являются выявление и оценка теоретических знаний талантливых учащихся по различным разделам содержания образовательной области «Технология», умений использовать эти знания, оценка практических умений учащихся и выполненных ими творческих проектов.

Всероссийская олимпиада школьников по технологии проводится в четыре этапа: школьный, муниципальный, региональный, заключительный. Каждый этап включает три тура: тестирование учащихся, выполнение ими практических работ и защиту творческих проектов. Олимпиада проводится по двум номинациям «Техника и техническое творчество», «Культура дома и декоративно-прикладное искусство». В олимпиаде участвуют учащиеся общеобразовательных учреждений.

1.1. Организаторы школьного этапа олимпиады.

Организаторами школьного этапа Олимпиады являются органы местного самоуправления, осуществляющие управление в сфере образования.

Организатор школьного этапа олимпиады:

формирует оргкомитет школьного этапа олимпиады и утверждает его состав; формирует жюри школьного этапа олимпиады по технологии и утверждает их составы; формирует муниципальные предметно-методические комиссии по технологии и утверждает их составы; утверждает требования к организации и проведению школьного этапа олимпиады по технологии, определяющие принципы составления олимпиадных заданий и формирования комплектов олимпиадных заданий, описание необходимого материально-технического обеспечения для выполнения олимпиадных заданий, перечень справочных материалов, средств связи и электронно-вычислительной техники, разрешенных к использованию во время проведения олимпиады, критерии и методики оценивания выполненных олимпиадных заданий, процедуру регистрации участников олимпиады, показ олимпиадных работ, а также рассмотрения апелляций участников олимпиады; обеспечивает хранение олимпиадных заданий по технологии для школьного этапа олимпиады, несёт установленную законодательством Российской Федерации ответственность за их конфиденциальность ;заблаговременно информирует руководителей организаций, осуществляющих образовательную деятельность по образовательным программам основного общего и среднего общего образования, расположенных на территории соответствующего муниципального образования, обучающихся и их родителей (законных представителей) о сроках и местах проведения школьного этапа олимпиады по технологии, а также о действующем «Порядке проведения всероссийской олимпиады школьников» и утверждённых требованиях к организации и проведению школьного этапа олимпиады по технологии; обеспечивает сбор и хранение заявлений родителей (законных представителей) обучающихся, заявивших о своём участии в олимпиаде, которые также содержат информацию об ознакомлении с действующим Порядком и о согласии на публикацию олимпиадных работ своих несовершеннолетних детей, в том числе в сети «Интернет» (далее - сеть «Интернет»); определяет победителей и призёров школьного этапа олимпиады по технологии на основе рейтинга в соответствии с квотой, установленной организаторами школьного этапа олимпиады, утверждает результаты олимпиады, публикует их на своём официальном сайте в сети «Интернет», в том числе протоколы жюри школьного этапа олимпиады по технологии.

1.2. Оргкомитет школьного этапа олимпиады.

Определяет организационно-технологическую модель проведения школьного этапа олимпиады; обеспечивает организацию и проведение школьного этапа олимпиады в соответствии с утверждёнными организатором школьного этапа олимпиады требованиями к проведению школьного этапа олимпиады по технологии, действующим Порядком и действующими на момент проведения олимпиады санитарно-эпидемиологическими требованиями к условиям и организации обучения в организациях, осуществляющих образовательную деятельность по образовательным программам основного общего и среднего общего образования; осуществляет кодирование (обезличивание) олимпиадных работ участников школьного этапа олимпиады ;несёт ответственность за жизнь и здоровье участников олимпиады во время проведения школьного этапа олимпиады.

Состав оргкомитета школьного этапа олимпиады формируется из представителей органов местного самоуправления, осуществляющих управление в сфере образования, муниципальных предметно-методических комиссий по технологии, педагогических и научно-педагогических работников.

1.3. Функции муниципальных предметно-методических комиссий по технологии на школьном этапе.

Разрабатывают требования к организации и проведению школьного этапа олимпиады с учётом методических рекомендаций, подготовленных центральными предметно-методическими комиссиями олимпиады; составляют олимпиадные задания на основе содержания образовательных программ основного общего и среднего общего образования углублённого уровня и соответствующей направленности (профиля), формируют из них комплекты заданий для школьного этапа олимпиады с учётом методических рекомендаций, подготовленных центральными предметно-методическими комиссиями олимпиады; обеспечивают хранение олимпиадных заданий для школьного этапа олимпиады до их передачи организатору школьного этапа олимпиады, несут установленную законодательством Российской Федерации ответственность за их конфиденциальность.

Составы муниципальных предметно-методических комиссий олимпиады по технологии формируются из числа педагогических, научных, научно-педагогических работников.

1.4. Жюри школьного этапа.

Принимает для оценивания закодированные (обезличенные) олимпиадные работы участников олимпиады; оценивает выполненные олимпиадные задания в соответствии с утверждёнными критериями и методиками оценивания выполненных олимпиадных заданий; проводит с участниками олимпиады анализ олимпиадных заданий и их решений; осуществляет очно по запросу участника олимпиады показ выполненных им олимпиадных заданий; представляет результаты олимпиады её участникам; рассматривает очно апелляции участников олимпиады с использованием видеофиксации; определяет победителей и призёров олимпиады на основании рейтинга по технологии и в соответствии с квотой, установленной организатором олимпиады соответствующего этапа ;представляет организатору олимпиады результаты олимпиады (протоколы) для их утверждения; составляет и представляет организатору соответствующего этапа олимпиады аналитический отчёт о результатах выполнения олимпиадных заданий по технологии.

Состав жюри школьного этапа олимпиады формируется из числа педагогических, научных и научно-педагогических работников и утверждается организатором олимпиады соответствующего этапа олимпиады.

2. Порядок организации школьного этапа олимпиады.

Организатор школьного этапа должен обеспечить участие в этом этапе любого школьника 5–11-х классов, который изъявил добровольное желание в нем участвовать. В случае невозможности проведения школьного этапа Олимпиады по технологии в какой-либо образовательной организации, из которой обучающиеся выразили желание в нем участвовать, возможно проведение школьного этапа для таких обучающихся на базе других образовательных организаций этого муниципального образования по согласованию с органом местного самоуправления в сфере образования. О месте проведения школьного этапа Олимпиады все желающие должны быть информированы не менее чем за 10 календарных дней до его начала. Ответственность за предоставление возможности обучающимся участвовать в школьном этапе на базе выбранной для проведения состязания образовательной организации, в которой не обучаются данные участники, несут руководители тех образовательных организаций, в которых обучаются эти участники Олимпиады.

Возможным вариантом проведения школьного этапа Олимпиады по технологии является также объединение всех образовательных организаций муниципального

образования и проведение этого этапа на базе рекомендованного органом местного самоуправления в сфере образования образовательного учреждения, например, муниципального учреждения дополнительного образования, высшего учебного заведения, центра детского и юношеского творчества и других. Ответственность за участие обучающихся в проводимом таким образом школьном этапе Олимпиады лежит на образовательных организациях этого муниципального образования.

Школьный этап олимпиады проводится по разработанным муниципальными предметно-методическими комиссиями олимпиады заданиям, основанным на содержании образовательных программ основного общего среднего общего образования углублённого уровня и соответствующей направленности (профиля), для 5-11-классов (далее - олимпиадные задания).

Конкретные сроки и места проведения школьного этапа олимпиады по технологии устанавливаются органом местного самоуправления, осуществляющим управление в сфере образования.

Срок окончания школьного этапа олимпиады - не позднее 1 ноября. На школьном этапе олимпиады на добровольной основе принимают; индивидуальное участие обучающиеся 5-11-х классов организаций, осуществляющих образовательную деятельность по образовательным программам основного общего и среднего общего образования.

Участники школьного этапа олимпиады вправе выполнять олимпиадные задания, разработанные для более старших классов по отношению к тем, в которые они проходят обучение. В случае прохождения на последующие этапы олимпиады данные участники выполняют олимпиадные задания, разработанные для класса, который они выбрали на школьном этапе олимпиады.

3. Общие рекомендации по составлению заданий к школьному этапу.

Содержание заданий должно соответствовать программе обучения. Согласно письму Министра образования и науки РФ А.А. Фурсенко № АФ-59/03 от 17 марта 2005 г. в настоящее время в образовательной практике могут использоваться как действующие равноправные два пакета документов, определяющие содержание общего образования: так и приказ Министерства России № 1089 от 5 марта 2004 г. «Об утверждении федерального компонента государственных образовательных стандартов начального, общего, основного общего и среднего (полного) общего образования» и № 1312 от 9 марта 2004 г. «Об утверждении федерального базисного учебного плана и примерных учебных планов для образовательных учреждений Российской Федерации,

реализующих программы общего образования». Ряд школ перешли на работу согласно Федеральному государственному образовательному стандарту основного общего образования согласно приказу Минобрнауки России от 17 декабря 2010 г. № 1897. Поэтому содержание заданий Всероссийской олимпиады школьников по технологии определяется всеми вышеперечисленными документами.

Основной действующей программой по технологии является программа «Технология. Трудовое обучение. 1-4, 5-11 классы» (Ю.Л. Хотунцев и В.Д. Симоненко, издательство «Просвещение»), рекомендованная Минобрнауки РФ и примерная программа по технологии (Примерные программы по учебным предметам. «Технология. 5-9 класс», Просвещение, 2010г.)

3.1. Блоки содержания и основные умения, подлежащие проверке по номинации «Техника и техническое творчество»

Федеральный государственный образовательный стандарт основного общего образования, а также указанные выше программы по технологии, основного общего и среднего (полного) общего образования включают ряд разделов и тем, отражающих многоплановость человеческой деятельности и практикоориентированный характер предмета:

1. Общие принципы технологии – науки о преобразовании материалов, энергии и информации. Роль технологий и техники в развитии общества. История технологий и техники (2)
2. Машиноведение. (4)
3. Материаловедение. (3)
4. Технологии обработки конструкционных материалов (создание изделий из конструкционных и поделочных материалов). (4)
5. Электротехника и электроника (электротехнические работы)
6. Робототехника (2).
7. Черчение и графика. (2)
8. Художественное конструирование (дизайн). (1)
9. Художественная обработка материалов.(2)
10. Техническое творчество. (1)
11. Экологические проблемы производства. (1)
12. Семейная экономика и основы предпринимательства. (3)
13. Ремонтно-строительные работы (технологии ведения дома). (1)

14. Профорентация и выбор профессии. (2)

15. Выполнение проектов.(2)

Содержание тестов должно по возможности отразить направления и темы, уже изученные учащимися разных классов (в скобках указано рекомендуемое число вопросов в тестах для учащихся 9 и 10-11 классов) и позволить оценить знания учащихся и умения их использовать на практике.

Рекомендуемое число тестов для каждого класса приведено ниже. В задания каждого класса целесообразно включить творческое задание, которое направлено на применение теоретических знаний, но не используется в практических заданиях. Творческое задание предполагает описание изготовления заданного словами однодетального изделия: выбор материала и его обоснование, выбор заготовки, выполнение эскиза с простановкой размеров, составление технологической карты изготовления изделия с указанием инструментов и оборудования, возможность украшения изделия. При включении творческого задания число тестов уменьшается.

Примерные наборы тестов и практических заданий для каждого класса приведены в приложении. Наборы тестов и практических заданий заключительного этапа олимпиады 2000-2012 г.г. регулярно публиковались в журнале «Школа и производство», № 6, 2000-2013 г.г. и вывешиваются на сайте www.rosolymp.ru. Их можно использовать при разработке тестовых заданий.

При разработке тестов следует увеличивать количество тестов-задач, предполагающих использование технологических знаний для их решения. Для этого можно воспользоваться, в частности, книгами А.Ж. Насипов, В.Г. Петросян, Ю.Л. Хотунцев «Сборник задач по технологии» 5-7 классы, 8-9 классы.: Нальчик, ООО «Полиграфсервис ИТ», 2012.

Практические задания связаны с разделами «Технология обработки конструкционных материалов» и «Электротехника и электроника» и должны позволить оценить умения учащихся обрабатывать металл и древесину, собирать электрические схемы и измерять электрические характеристики (по выбору учащихся), а также в ряде случаев оценить творческие способности школьников.

Презентация проектов позволяет оценить творческое развитие учащихся. Тематика проектов может быть связана с одним из направлений: «Машиноведение», «Технологии обработки конструкционных материалов», «Электротехника и электроника», «Художественное конструирование (дизайн)», «Художественная обработка материалов», «Экологические проблемы производства», «Семейная

экономика и основы предпринимательства», «Ремонтно-строительные работы» и «Профориентация и выбор профессии».

3.2. Блоки содержания и основные умения, подлежащие проверке по номинации «Культура дома и декоративно-прикладное творчество».

Первым конкурсом школьного этапа должен быть теоретический (тесты и вопросы). Для этого конкурса рекомендуется составить:

для учащихся 5 классов рекомендуется использовать 10 тестов, для учащихся 6 классов - 15 тестов, для учащихся 7 классов - 20 тестов, для учащихся 8 классов – 20 тестов, 9-11 классов – 25 тестов в соответствии с программой обучения в каждом классе. В задания каждого класса целесообразно включить творческое задание, которое направлено на практическое применение теоретических знаний, но не используется в практических заданиях. Задание должно соответствовать возрастной группе учащихся.

Основанием для разработки конкурсных заданий является, прежде всего, соответствие содержания конкурсных заданий обязательному объему знаний и умений, определенному в Федеральном компоненте государственного образовательного стандарта общего и среднего (полного) общего образования по технологии. В связи с этим в тестах целесообразно представить основные разделы программы. В содержании разрабатываемых тестов, контрольных вопросов, задач и практических заданий должны быть представлены все разделы программы предметной области «Технология»:

1. Общие принципы технологии – науки о преобразовании материалов, энергии и информации. Роль технологий и техники в развитии общества. История технологий и техники (1)
2. «Кулинария» (4).
3. «Материаловедение» (4).
4. «Машиноведение» (3).
5. «Рукоделие» (4).
6. «Технология обработки текстильных материалов» (4).
7. «Проектирование и изготовление изделий» (5).
8. «История костюма» (2)
9. «Электротехника» (1).
10. «Домашняя экономика и основы предпринимательства» (2).
11. «Экологические проблемы производства». (2)
12. «Технология основных сфер профессиональной деятельности» (1).
13. «Профессиональное самоопределение» (1).

14. «Интерьер жилого дома» (1)

Если вопросы раздела включены в творческое задание, то количество вопросов по разделу уменьшается.

При определении количества тестовых заданий и контрольных вопросов по каждому разделу следует учитывать время, отводимое на изучение данного раздела в программе, а также значение проверяемых знаний и умений для дальнейшего изучения предмета технология. Приблизительное количество вопросов по разделам программы, которое рекомендовано предметно-методическим комиссиям, представлено в скобках.

Вторым конкурсом является практический тур, он обязателен на всех этапах олимпиады. Практическое задание для 5-го класса может быть подготовлено по одному из основных разделов курса «Технология». Для 6-х – 11-х классов целесообразно в соответствии с основным принципом дидактики – преемственности, практические задания разделить на: технологию обработки швейных изделий и моделирование.

Практические задания должны быть построены таким образом, чтобы при их выполнении школьник максимально использовал весь набор знаний и умений, полученный им в процессе обучения. Степень сложности задания должна соответствовать уровню теоретической и практической подготовки учащихся в данной возрастной группе.

Например, практические задания по конструированию и моделированию должны включать в себя эскиз модели, описание модели и чертеж основы швейного изделия. Внимательно рассмотрев предложенный эскиз и прочитав описание модели, учащиеся должны выполнить моделирование, т.е. нанести новые линии фасона на чертеж основы, и подготовить выкройку изделия к раскрою, нанеся на нее все необходимые обозначения. Практические задания по моделированию могут быть более простыми для школьного этапа Олимпиады. Например, составить описание модели по ее эскизу или выполнить эскиз модели по ее описанию.

Для практических заданий по технологии обработки швейных изделий для каждой следующей Олимпиады следует разрабатывать новые оригинальные задания с технологическими картами в нескольких вариантах для разных возрастных групп участников. Результаты этого конкурса должны наглядно демонстрировать сформированность технологических умений по владению ручным инструментом и навыками работы на швейной машине, умения читать и применять в работе технологическую документацию, применять на практике знания по материаловедению, правильные безопасные приемы работы.

При разработке практических заданий по технологии нецелесообразно давать на конкурс обработку сложных трудоемких изделий, так как они требуют неоправданно больших затрат времени и сил учащихся, которые получают не только физическую усталость, но и нервное переутомление. Аргументом в пользу выбора небольших по объему заданий по технологии является также то, что при выполнении сложного задания основным становится фактор скорости, а не знаний и умений, что более соответствует профессиональным конкурсам.

В то время как при выполнении небольших по объему заданий каждый школьник может уложиться в норму отведенного времени, проявить свои способности решать технологические задачи, что создает необходимые для объективности равные для всех условия соревнования.

Для того чтобы участники Олимпиады при выполнении практического задания по технологии выполняли одинаковые технологические операции, должна быть разработана подробная инструкционная технологическая карта с чертежами и рисунками на выполнение каждого этапа задания. Только в этом случае возможна однозначная и объективная оценка качества выполнения практического задания каждым участником по заранее подготовленным критериям.

На проведение этого конкурса необходимо выделить до 2-х часов(120 мин.). Рекомендуемое время для каждого класса зависит от трудоёмкости предложенного задания.

Для двух номинаций «Техника и техническое творчество» и «Культура дома и декоративно-прикладное творчество» следует учитывать следующие рекомендации: целесообразно подготовить пакет с олимпиадными заданиями. Момент вскрытия пакетов с заданиями должен быть зафиксирован Протоколом в присутствии представителей Оргкомитета школьного этапа олимпиады по технологии и членов Жюри.

Задания теоретического конкурса должны отвечать следующим требованиям:

- задания должны проверять у участников Олимпиады общеучебные, общетрудовые и специальные технологические знания;
- около 50% заданий следует ориентировать на уровень теоретических знаний, установленный программно-методическими материалами, в которых раскрывается обязательное базовое содержание образовательной области и требования к уровню подготовки выпускников основной и средней школы по технологии; 25% заданий следует ориентировать на углублённый материал по основным разделам программы;

25% заданий следует разработать с применением межпредметных связей, но по базовому содержанию;

- уровень сложности заданий и их количество должны быть такими, чтобы на выполнение всех олимпиадных заданий участник тратил не более 1,5 часов (90 мин.);
- задания должны быть разнообразными по форме и содержанию;
- формулировка контрольного вопроса, или задания должна быть понятной, доходчивой, лаконичной и иметь однозначный ответ;
- в заданиях выбора для маскировки правильного ответа должны быть использованы только реально существующие термины и понятия, составляющие базовую программу по технологии;
- задания олимпиады должны осуществлять не только контроль знаний, но и выполнять обучающие и развивающие функции;
- контрольные вопросы и задания должны соответствовать современному уровню развития науки, техники, технологии;
- задания теоретического конкурса должны соответствовать основным педагогическим принципам: системности, научности, доступности, наглядности и др.

При составлении тестов следует использовать известные в теории и практике виды тестовых заданий:

- задания с выбором правильного ответа, когда в тесте присутствуют готовые ответы на выбор;
- задания без готового ответа, или задание открытой формы, когда участник олимпиады во время тестирования вписывает ответ самостоятельно в отведенном для этого месте;
- задания на установление соответствия, в котором элементы одного множества требуется поставить в соответствие элементам другого множества;
- задания на установление правильной последовательности, где требуется установить правильную последовательность действий, шагов, операций и др.;
- вопросы, требующие решения, логического мышления и творческого подхода;
- интегративные вопросы, включающие межпредметные связи.

Задания первой формы могут быть с одним правильным ответом, с несколькими правильными ответами, с одним наиболее правильным ответом. Можно применять тесты, имеющие "все ответы правильные", "все ответы неправильные" или "правильного ответа нет". При составлении тестов следует использовать тестовые задания различных видов: словесные, знаковые, числовые, зрительно-пространственные (схемы, рисунки, графики, таблицы и др.). Требования ФГОС

указывают на то, что следует постепенно уходить от тестовых заданий, заменяя их логическими задачами, межпредметными вопросами, творческими заданиями.

При составлении контрольных вопросов и заданий должен учитываться реальный уровень знаний испытуемых на момент проведения Олимпиады. Кроме того, для конкурсов Олимпиады необходимо составлять отдельные наборы заданий для каждой возрастной группы учащихся.

В набор заданий для 5 класса следует включать не более 10 контрольных вопросов, тестов с учётом творческого задания по всем пройденным разделам программы предмета «Технология». Максимальное количество баллов -15.

Для 6-го класса достаточно ограничиться 15 вопросами, включающими творческое задание. Максимальное число баллов в 6 классе -20 для 7,8 класса следует составить 20 вопросов, включающих творческое задание. Максимальное число баллов в 7,8-х классах -25. Уровень знаний учащихся 7 и 8 классов различен, поэтому лучше подготовить разные теоретические и практические задания. Желательно, чтобы количество контрольных вопросов и тестов по каждому разделу программы было пропорционально количеству изученного учебного материала или, что примерно одно и то же, количеству учебных часов в действующей программе по технологии.

Задания для старшеклассников (9 - 11-х классов) на школьном этапе должны включать 25 вопросов и творческое задание, с учётом творческого задания. Максимальное число баллов-35.

4 Система оценивания результатов выполнения теоретических вопросов, практических работ и защиты проектов на школьном этапе всероссийской олимпиады школьников по технологии.

Система оценки *теоретического конкурса* для номинации «Техника и техническое творчество» и «Культура дома и декоративно-прикладное творчество» может быть не одинакова, т.к. различаются творческие задания и количество поэтапных вопросов, входящих в творческое задание, а следовательно и количество баллов.

Для удобства подсчета результатов теоретического конкурса за каждый правильно выполненный тест участник конкурса получает один балл. Если тест выполнен неправильно или только частично - ноль баллов. Не следует ставить оценку в полбалла за тест, выполненный наполовину. Формулировка свободных ответов на контрольные вопросы и задания не обязательно должна точно совпадать с ответом, прилагаемым к заданию. Здесь правильность ответа должна оцениваться по общему смыслу и по ключевым словам. Предметно-методическим комиссиям при составлении

разных по уровню заданий (очень простые тесты, задачи, творческие вопросы), следует помнить, что при подсчёте баллов общее количество баллов не должно превышать рекомендуемое.

По номинации «Техника и техническое творчество»

При оценке теоретического задания учащиеся 5-х классов могут получить 9 баллов за 9 вопросов и до 6 баллов за творческое задание. Учащиеся 6-х классов могут получить 14 баллов за 14 вопросов и до 6 баллов за творческое задание. Учащиеся 7-х и 8х классов могут получить 19 баллов за 19 вопросов и до 6 баллов за творческое задание. Учащиеся 9-х – 11-х классов могут получить 24 балла за 24 вопроса и 11 баллов за творческое задание.

Максимально число баллов за *практические задания* – 40. При механической деревообработке за отклонение на 1 мм и при механической металлообработке за отклонение на 0,2 мм снимается 1 балл. При ручной деревообработке за ошибку более 1 мм габаритных размеров снимается 1 балл, при ручной металлообработке за ошибку более 0,5 мм габаритных размеров снимается 1 балл. При плохом качестве выполнения соединений снимается 1 балл. Оценивается соответствие размеров по заданию и качество работы. Правильное выполнение каждого пункта заданий по электротехнике оценивается в 5-10 баллов.

Максимальное число баллов за выполнение практической работы – 40.

Максимальное число баллов за презентацию проекта – 50.

Творческая работа оценивается экспертным методом, при этом учитываются следующие критерии.

Критерии оценки творческих проектов на школьном этапе
всероссийской олимпиаде школьников по технологии

№, фамилия школьников и тема проекта			
Оценка пояснительной записки проекта (до 10 баллов)			
	Общее оформление		
	Актуальность. Обоснование проблемы и формулировка темы проекта		
	Сбор информации по		

	теме проекта. Анализа прототипов			
	Анализ возможных идей. Выбор оптимальных идей			
	Выбор технологии изготовления изделия			
	Экономическая и экологическая оценка будущего изделия и технологии его изготовления			
	Разработка конструкторской документации, качество графики.			
	Описание изготовления изделия			
	Описание окончательного варианта изделия			
	Экономическая и экологическая оценка готового изделия			
2	Реклама изделия			
Оценка изделия (до 25 баллов)				
	Оригинальность конструкции			
	Качество изделия			
	Соответствие изделия проекту			
	Эстетическая оценка выбранного варианта			
	Практическая значимость			
Оценка защиты проекта (до 15 баллов)				

	Формулировка проблемы и темы проекта			
	Анализ прототипов и обоснование выбранной идеи			
	Описание технологии изготовления изделия			
	Четкость и ясность изложения			
	Глубина знаний и эрудиция			
	Время изложения			
	Самооценка			
	Ответы на вопросы			
	Итого (до 50 баллов)			

В целом учащиеся 9 и 10-11 классов могут получить соответственно 125 баллов, учащиеся 7-8-х классов – 115 баллов, 6 классов – 110 баллов, 5 классов – 105 баллов. Распределение первых, вторых и третьих мест проводится отдельно для учащихся 5, 6, 7, 8, 9 классов и 10 - 11 классов.

По номинации « Культура дома и декоративно-прикладное творчество:

При оценке теоретического задания учащиеся 5-х классов могут получить 9 баллов за 9 вопросов и до 6 баллов за творческое задание. Максимальное количество баллов - 15. Учащиеся 6-х классов могут получить 14 баллов за 14 вопросов и до 6 баллов за творческое задание. Максимальное количество баллов– 20. Учащиеся 7-х и 8х классов могут получить 19 баллов за 19 вопросов и до 6 баллов за творческое задание. Максимальное количество баллов– 25. Учащиеся 9-х – 11-х классов могут получить 24 балла за 24 вопроса и 11 баллов за творческое задание. Максимальное количество баллов – 35.

При оценке *практических заданий* (практика по обработке швейных изделий и моделирование) общее количество баллов составляет 40 баллов. Если предлагается задание по моделированию оценивается в 20 баллов, за практическое задание по технологии обработки участник может также получить максимально 20 баллов.

Для оценки результатов практических работ необходимо разрабатывать карты пооперационного контроля, по которым будет определяться степень владения безопасными приемами труда, умение выбирать инструменты, приспособления и материалы для работы, понимание технологической документации, точность и аккуратность выполнения технологического задания, правильное выполнение влажно-тепловой обработки. В этом случае профессиональное жюри может с высокой точностью и объективностью оценить все эти параметры при выполнении учащимися заданных технологических операций по заранее подготовленным качественным и количественным параметрам.

Оценка творческих проектов на школьном этапе.

На защиту учебных творческих проектов – каждый участник олимпиады представляет выполненное изделие и пояснительную записку, готовит презентацию проекта.

На защиту творческого проекта предоставляется 8 - 10 минут.

Максимальное количество баллов за проект (обычно 50) может быть изменено по решению жюри.

Учащиеся могут представлять разнообразные проекты по виду доминирующей деятельности: исследовательские, практико-ориентированные, творческие, игровые.

Оценка проектов, представленных на конкурс, проводится по следующим критериям:

- социальная значимость, актуальность выдвинутых проблем, их адекватность представленной проблемной ситуации;
- корректность используемых методов исследования и методов обработки получаемых результатов;
- самостоятельность выполнения проекта;
- оригинальность конструкции, качество исполнения, практическая значимость;
- необходимая и достаточная глубина проникновения в проблему, интеграция знаний разных областей;
- доказательность принимаемых решений, прогнозирование последствий принимаемых решений, умение аргументировать свои заключения, выводы;
- рассмотрение альтернативных вариантов решений, критерии выбора вариантов решений;
- эстетика оформления результатов выполненного проекта, реализация принципа наглядности;
- экологическая и экономическая оценка изделия;

- умение отвечать на вопросы оппонентов, лаконичность и аргументированность ответов каждого члена группы;
- наличие ссылок на источники информации, включая Интернет.

К каждому проекту должна прилагаться пояснительная записка, т.е. выполненное в соответствии с определенными правилами развернутое описание деятельности учащихся при выполнении проекта. Как правило, проект, представляемый на олимпиаде, является работой в сотрудничестве ученика и учителя не одного года. Школьный этап олимпиады проводится в начале года, проект может быть не закончен. В этом случае предметно-методическая комиссия определяет степень готовности проекта и оценивает проект с учётом его доработки.

Обращая внимание на особенности оценивания проектов, отметим, что проект, как любая творческая работа, оценивается только методом экспертной оценки.

Рекомендуется использовать следующие критерии оценки:

Критерии оценки проекта		Кол-во баллов	По факту
Пояснительная записка 14 баллов	Общее оформление		
	Качество исследования (актуальность; обоснование проблемы; формулировка темы, целей и задач проекта; сбор информации по проблеме; анализ прототипов; выбор оптимальной идеи; описание проектируемого материального объекта – модели, образца)		
	Оригинальность предложенных идей, новизна		
	Выбор технологии изготовления (оборудование и приспособления). Разработка технологического процесса (качество эскизов, схем, чертежей, тех. карт, обоснованность рисунков).		
	Экономическая и экологическая оценка разрабатываемого и готового изделия.		
	Соответствие содержания выводов содержанию цели и задач, конкретность выводов, способность		
Изделие, продукт 20 баллов	Оригинальность дизайнерского решения (согласованность конструкции, цвета, композиции, формы, гармония)		
	Качество представляемого изделия, товарный вид, соответствие модным тенденциям		
	Практическая значимость		
Защита проекта 14 баллов	Четкость и ясность изложен, логика обзора проблемы		
	Презентация (умение держаться при выступлении, время изложения), культура подачи материала, культура речи.		

	Самооценка, ответы на вопросы		
Дополнительные критерии (баллы и прибавляются и вычитаются)	Самостоятельность выполнения проекта (собственный вклад автора), использование знаний вне школьной программы, владение понятийным профессиональным аппаратом по проблеме, способность проявлять самостоятельные оценочные суждения, качество электронной презентации; сложность изделия, оригинальность представления...		
Всего		50	

Суммарное количество баллов, набранное каждым участником в конкурсах, позволяет жюри с высокой степенью объективности определить победителей и призеров Олимпиады. Самые достойные (победители и призеры школьного этапа) отправляются на 2-й муниципальный этап. В муниципальном этапе участвуют только 7-е – 11-е классы.

Победителей и призеров олимпиады определяют по суммарному количеству баллов, набранному каждым участником во всех трех конкурсах.

В теоретическом туре учащиеся 5-х классов могут получить максимально 105 баллов, учащиеся 6-х классов – 110 баллов, учащиеся 7-х – 8-х классов могут получить 115 баллов, 9-х и 10-11 классов – соответственно 125 баллов.

Подведение итогов можно провести отдельно для учащихся 5-х, 6-х, 7-х, 8-х, 9-х классов. Для 10-х- 11-х классов следует использовать единую рейтинговую таблицу: победители и призёры.

5. Организация и проведение муниципального этапа.

При организации и проведении муниципального этапа всероссийской олимпиады школьников по технологии (далее - Олимпиада) необходимо руководствоваться «Порядком проведения всероссийской олимпиады школьников», утвержденным 18 ноября 2013 года, Приказом Министерства образования и науки РФ № 249 от 17 марта. 2015 г. «О внесении изменений в Порядок проведения всероссийской олимпиады школьников, утверждённым Приказом Министерства образования и науки РФ № 1252 от 18 ноября 2013 г», определяющими порядок проведения муниципального этапа со стороны органов местного самоуправления, осуществляющих управление в сфере образования, являющихся организаторами соответствующего этапа олимпиады по технологии (далее – организатор муниципального этапа Олимпиады).

В городах федерального значения Москве и Санкт-Петербурге муниципальный этап олимпиады проводится с учетом, установленных в указанных субъектах Российской Федерации особенностей организации местного самоуправления.

Муниципальный этап олимпиады проводится по разработанным региональными предметно-методическими комиссиями заданиям, основанным на содержании образовательных программ основного общего и среднего общего образования углублённого уровня и соответствующей направленности (профиля), для 7-11 классов.

Конкретные сроки проведения муниципального этапа олимпиады по технологии устанавливаются органом государственной власти субъекта Российской Федерации, осуществляющим государственное управление в сфере образования.

Срок окончания муниципального этапа олимпиады - не позднее 25 декабря.

Конкретные места проведения муниципального этапа олимпиады по технологии устанавливает орган местного самоуправления, осуществляющий управление в сфере образования. Организатор муниципального этапа должен обеспечить участие в этом этапе всех обучающихся, получивших право в нем участвовать. Образовательная организация, на базе которой будет проходить муниципальный этап, назначается организатором этого этапа. О дате и месте проведения муниципального этапа Олимпиады, а также об условиях его проведения, все участники должны быть проинформированы не менее чем за 15 календарных дней до его начала.

На муниципальном этапе олимпиады по технологии принимают индивидуальное участие; участники школьного этапа олимпиады текущего учебного года, набравшие необходимое для участия в муниципальном этапе олимпиады количество баллов, установленное организатором муниципального этапа олимпиады; победители и призёры муниципального этапа олимпиады предыдущего учебного года, продолжающие обучение в организациях, осуществляющих образовательную деятельность по образовательным программам основного общего и среднего общего образования. Все участники проходят процедуру регистрации.

Победители и призёры муниципального этапа предыдущего года вправе выполнять олимпиадные задания, разработанные для более старших классов по отношению к тем, в которых они проходят обучение. В случае их прохождения на последующие этапы олимпиады, данные участники олимпиады выполняют олимпиадные задания, разработанные для класса, который они выбрали на

муниципальном этапе олимпиады.

Участники выполняют работы по заданиям, разработанными региональными предметно-методическими комиссиями. В состав комплекта материалов, передаваемых региональной предметно-методической комиссией в оргкомитет муниципального этапа входят: тексты олимпиадных заданий по теоретическому (тесты, вопросы, задачи) и практическому этапу (практическая работа по обработке материалов, электротехнике); методика оценивания работ, методические рекомендации по проведению защиты проектов, а также по разбору и показу участникам предложенных олимпиадных заданий.

Перед началом проведения конкурсов учащиеся должны быть проинструктированы о продолжительности олимпиады, о возможности (невозможности) использовать справочные материалы, электронно-вычислительную технику, о правилах поведения во время выполнения теоретического и практических заданий, о случаях удаления с олимпиады, о месте и времени ознакомления с результатами, о порядке подачи апелляции. Во время проведения олимпиады участники олимпиады должны соблюдать требования и «Порядок проведения всероссийской олимпиады школьников»: следовать указаниям представителя организатора олимпиады; не вправе общаться, свободно перемещаться по аудитории.

Регламент проведения муниципального этапа включает тестирование учащихся в течение 1,5 часа (90 мин), выполнение практических работ в течение 2-х часов (120 мин.) и презентацию проектов (8-10 мин. на человека).

5.1. Организатор муниципального этапа олимпиады:

формирует оргкомитет муниципального этапа олимпиады и утверждает его состав; формирует жюри муниципального этапа олимпиады по технологии и утверждает их составы; устанавливает количество баллов по технологии по каждому классу, необходимое для участия на муниципальном этапе олимпиады; утверждает разработанные региональными предметно-методическими комиссиями требования к организации и проведению муниципального этапа олимпиады по технологии, которые определяют принципы составления олимпиадных заданий и формирования комплектов олимпиадных заданий, описание необходимого материально-технического обеспечения для выполнения олимпиадных заданий, критерии и методики оценивания выполненных олимпиадных заданий, процедуру регистрации участников олимпиады, показ олимпиадных работ, а также рассмотрения апелляций участников олимпиады.

Составы муниципальных предметно-методических комиссий олимпиады по технологии следует формировать из числа педагогических, научных, научно-педагогических работников.

Организатор обеспечивает хранение олимпиадных заданий по технологии для муниципального этапа олимпиады, несёт установленную законодательством Российской Федерации ответственность за их конфиденциальность;

заблаговременно информирует руководителей органов местного самоуправления, осуществляющих управление в сфере образования, руководителей организаций, осуществляющих образовательную деятельность по образовательным программам основного общего и среднего общего образования, расположенных на территории соответствующих муниципальных образований, участников муниципального этапа олимпиады и их родителей (законных представителей) о сроках и местах проведения муниципального этапа олимпиады по технологии, а также о «Порядке проведения всероссийской олимпиады школьников» и об утверждённых требованиях к организации и проведению муниципального этапа олимпиады по технологии;

определяет квоты победителей и призёров муниципального этапа олимпиады по технологии;

утверждает результаты муниципального этапа олимпиады по технологии (рейтинг победителей и рейтинг призёров муниципального этапа олимпиады) и публикует их на своём официальном сайте в сети «Интернет», в том числе протоколы жюри муниципального этапа олимпиады по каждому общеобразовательному предмету;

передаёт результаты участников муниципального этапа олимпиады по технологии по каждому классу или возрастной группе организатору регионального этапа олимпиады в формате, установленном организатором регионального этапа олимпиады;

награждает победителей и призёров муниципального этапа олимпиады поощрительными грамотами.

5.2. Оргкомитет муниципального этапа олимпиады:

определяет организационно-технологическую модель проведения муниципального этапа олимпиады; обеспечивает организацию и проведение муниципального этапа олимпиады в соответствии с утверждёнными организатором муниципального этапа олимпиады требованиями к проведению муниципального этапа

олимпиады по технологии, Порядком проведения всероссийской олимпиады школьников и действующими на момент проведения олимпиады санитарно-эпидемиологическими требованиями к условиям и организации обучения в организациях, осуществляющих образовательную деятельность по образовательным программам основного общего и среднего общего образования; осуществляет кодирование (обезличивание) олимпиадных работ участников муниципального этапа олимпиады; несёт ответственность за жизнь и здоровье участников олимпиады во время проведения муниципального этапа олимпиады по технологии.

Состав оргкомитета муниципального этапа олимпиады формируется из представителей органов местного самоуправления, осуществляющих управление в сфере образования, муниципальных и региональных предметно-методических комиссий по технологии, педагогических и научно-педагогических работников.

5.3 Жюри муниципального этапа Олимпиады:

осуществляет проверку и оценку выполнения олимпиадных заданий, определяет с учетом установленных квот победителей и призеров муниципального этапа, проводит с участниками разбор олимпиадных заданий и анализ полученных решений участников, рассматривает совместно с оргкомитетом муниципального этапа Олимпиады апелляции, а также предоставляет в оргкомитет регионального этапа Олимпиады аналитические отчеты о результатах проведения этого этапа.

6. Общая характеристика заданий.

6. 1. Блоки содержания и основные умения, подлежащие проверке по номинации «Техника и техническое творчество»

Федеральный государственный образовательный стандарт основного общего образования, а также указанные выше программы по технологии, основного общего и среднего (полного) общего образования включают ряд разделов и тем, отражающих многоплановость человеческой деятельности и практикоориентированный характер предмета:

1. Общие принципы технологии – науки о преобразовании материалов, энергии и информации. Роль технологий и техники в развитии общества. История технологий и техники (2)
2. Машиноведение. (5)
3. Материаловедение. (3)

4. Технологии обработки конструкционных материалов (создание изделий из конструкционных и поделочных материалов). (4)
5. Электротехника и электроника (электротехнические работы).
6. Робототехника(3).
7. Черчение и графика. (3)
8. Художественное конструирование (дизайн). (1)
9. Художественная обработка материалов.(2)
10. Техническое творчество. (1)
11. Экологические проблемы производства. (2)
12. Семейная экономика и основы предпринимательства. (3)
13. Ремонтно-строительные работы (технологии ведения дома). (1)
14. Профориентация и выбор профессии. (3)
15. Выполнение проектов.(2)

Содержание тестов должно по возможности отразить направления и темы, уже изученные учащимися разных классов (в скобках указано рекомендуемое число вопросов в тестах для учащихся 9 и 10-11 классов) и позволить оценить знания учащихся и умения их использовать на практике.

Для учащихся 7-8-х классов рекомендуется 20 тестов (19 вопросов и творческое задание), для учащихся 9-11 классов – 25 тестов (24 вопроса и творческое задание) в соответствии с программой обучения в каждом классе. В задания каждого класса целесообразно включить творческое задание, которое направлено на применение теоретических знаний, но не используется в практических заданиях. Творческое задание предполагает описание изготовления заданного словами однодетального изделия: выбор материала и его обоснование, выбор заготовки, выполнение эскиза с простановкой размеров, составление технологической карты изготовления изделия с указанием инструментов и оборудования, возможность украшения изделия. При включении творческого задания число тестов уменьшается.

Примерные вопросы тестов, творческих и практических заданий для каждого класса приведены в приложении. При разработке тестов следует увеличивать количество тестов-задач, предполагающих использование технологических знаний для их решения. Для этого можно воспользоваться, в частности, книгами А.Ж. Насипов, В.Г. Петросян, Ю.Л. Хотунцев «Сборник задач по технологии» 5-7 классы, 8-9 классы.: Нальчик, ООО «Полиграфсервис ИТ», 2012. Наборы тестов и практических заданий заключительного этапа олимпиады 2000-2012 г.г. регулярно публиковались в журнале «Школа и производство», № 6, 2000-2012 г.г. и вывешиваются на сайте

www.rosolymp.ru. Их можно использовать при разработке тестовых заданий муниципального этапа.

Практические задания связаны с разделами «Технология обработки конструкционных материалов» и «Электротехника и электроника» и должны позволить оценить умения учащихся обрабатывать металл и древесину, собирать электрические схемы и измерять электрические характеристики (по выбору учащихся), а также в ряде случаев оценить творческие способности школьников.

Презентация проектов позволяет оценить творческое развитие учащихся. Тематика проектов может быть связана с одним из направлений: «Машиноведение», «Технологии обработки конструкционных материалов», «Электротехника и электроника», «Художественное конструирование (дизайн)», «Художественная обработка материалов», «Экологические проблемы производства», «Семейная экономика и основы предпринимательства», «Ремонтно-строительные работы» и «Профориентация и выбор профессии».

6.2. Блоки содержания и основные умения, подлежащие проверке по номинации «Культура дома и декоративно-прикладное творчество».

Для первого конкурса рекомендуется составить:

- для 7-го класса – 20 вопросов;
- для 8-го - 9-го класса – 20 вопросов;
- для 10-го -11-го классов – 25 вопросов.

Основанием для разработки конкурсных заданий является, прежде всего, соответствие содержания конкурсных заданий обязательному объему знаний и умений, определенному в Федеральном компоненте государственного образовательного стандарта общего и среднего (полного) общего образования по технологии. В связи с этим в тестах целесообразно представить основные разделы программы. В содержании разрабатываемых тестов, контрольных вопросов, задач и практических заданий должны быть представлены все разделы программы предметной области «Технология»:

1. Общие принципы технологии – науки о преобразовании материалов, энергии и информации. Роль технологий и техники в развитии общества. История технологий и техники (1)
2. «Кулинария» (4).
3. «Материаловедение» (4).
4. «Машиноведение» (3).
5. «Рукоделие» (4).

6. «Технология обработки текстильных материалов» (5).
7. «Проектирование и изготовление изделий» (4).
8. «История костюма» (2)
9. «Электротехника» (1).
10. «Домашняя экономика и основы предпринимательства» (2).
11. «Экологические проблемы производства». (2)
12. «Технология основных сфер профессиональной деятельности» (1).
13. «Профессиональное самоопределение» (1).
14. «Интерьер жилого дома» (1).

Если вопросы раздела включены в творческое задание, то количество вопросов по разделу уменьшается.

Первым конкурсом муниципального этапа должен быть теоретический (тесты, вопросы). При определении количества тестовых заданий и контрольных вопросов по каждому разделу следует учитывать время, отводимое на изучение данного раздела в программе, а также значение проверяемых знаний и умений для дальнейшего изучения предмета технология. Приблизительное количество вопросов по разделам программы, которое рекомендовано предметно-методическим комиссиям, представлено в скобках. В соответствии с ФГОС сегодня обучение направлено не на минимум базовых знаний, а на развитие личности на основе деятельности, т.е. на твёрдые знания и умения, которые учащийся должен суметь применить в последующей учебной практической деятельности, на развитие самостоятельного технологического мышления. Результаты теоретического конкурса должны демонстрировать сформированность знаний на применение их в деятельности учащегося. Задания следует разрабатывать с учётом этих особенностей.

В комплект заданий следует включить творческое задание, которое основано на применении теоретических знаний, но не дублирует практическое задание. В качестве творческого задания целесообразно предложить описание назначения предложенного изделия, описание последовательности поузловой обработки деталей, выполнение раскладки выкройки на ткани, выполнение эскиза модели; выполнение расчета расхода ткани для кроя и другие. Задание должно соответствовать возрастной группе учащихся.

Примерные комплекты тестов и практических заданий для каждой возрастной группы приведены в приложении. При разработке тестов следует увеличивать количество тестов-задач, предполагающих использование технологических знаний для их решения. Актуально применять задания, выявляющие уровень интеллекта учащегося, т.к. Олимпиада – это интеллектуальное соревнование одарённых детей.

Необходимо составлять задания, которые помогут выявить знания и понимание учащимися межпредметных связей, на основе которых формируются метапредметные компетенции.

Практический тур является обязательным на всех этапах олимпиады. Для участников муниципального этапа целесообразно практический конкурс провести в формате регионального и заключительного этапов Всероссийской олимпиады и разделить его на 2 тура:

1 тур - технология обработки швейных изделий;

2 тур - моделирование.

Практические задания должны быть построены таким образом, чтобы при их выполнении школьник максимально использовал весь набор знаний и умений, полученный им в процессе обучения. Степень сложности задания должна соответствовать уровню теоретической и практической подготовки учащихся в данной возрастной группе.

Например, практические задания по конструированию и моделированию должны включать в себя эскиз модели, описание модели и чертеж основы швейного изделия. Внимательно рассмотрев эскиз и прочитав описание модели, учащиеся должны выполнить моделирование, т.е. нанести новые линии фасона на чертеж основы, и подготовить выкройку изделия к раскрою, нанеся на нее все необходимые обозначения.

Для практических заданий по технологии обработки швейных изделий следует разрабатывать новые оригинальные задания с технологическими картами в нескольких вариантах для разных возрастных групп участников. Результаты этого конкурса должны наглядно демонстрировать технологические умения по владению ручным инструментом и навыкам работы на швейной машине, умения читать и применять в работе технологическую документацию, применять на практике знания по материаловедению, правильные безопасные приемы работы.

Для учащихся 7 классов в качестве задания по технологии обработки ткани можно предложить выполнение различных видов швов или несложных элементов текстильных изделий с обработкой технологических узлов (новогодний сапожок, саше, игольницы, подушки). Желательно указать в листе заданий (и проиллюстрировать эскизом), где может быть применен тот или иной шов. К разделу «Моделирование швейных изделий» можно предложить учащимся выполнить моделирование известных изделий фартука или юбки, но в оригинальном дизайнерском исполнении.

Для учащихся 8-9, как и для 10-11 классов объектом для проверки умений может служить уже какой-либо технологический узел швейного изделия:

- обработка накладного кармана с прямыми углами;
- обработка фигурного пояса юбки;
- обработка пояса юбки и соединения его с юбкой;
- втачивание тесьмы-молнии;
- виды обработок нижнего среза изделия;
- обработка, паты, хлястика, клапана;
- соединение кокетки с основной деталью;
- обработка выреза горловины,;
- обработка вытачек.

В задании по моделированию в 8-9 классе целесообразно предложить моделирование поясного изделия с разнообразными конструктивными элементами отделки. А для 10-11 классов - плечевое изделие с рукавом или без рукавов. Разрабатываемые практические задания по конструированию и моделированию одежды должны включать в себя эскиз модели, описание модели и чертеж основы швейного изделия. Внимательно рассмотрев эскиз и прочитав описание модели, учащиеся должны выполнить моделирование, т.е. нанести новые линии фасона на чертеж основы, и подготовить выкройку изделия к раскрою, нанеся на нее все необходимые обозначения.

Комплект раздаточного материала для каждого участника должен включать:

- эскиз модели (с четко обозначенными элементами предлагаемого фасона для моделирования);
- подробное описание модели (с выделением каждой модельной особенности с новой строки);
- текст задания с подробным алгоритмом выполнения;
- базовый чертеж основы модели;
- лист контроля практического задания, в который участник олимпиады вносит последовательные действия по моделированию (с использованием для этого значков, стрелок, слов «закрыть», «разрезать», «переместить» и т.д.);
- лист результата моделирования, на который участник олимпиады наклеивает готовые выкройки из цветной бумаги;
- карта пооперационного контроля.

В комплекте раздаточного материала для каждого участника лист №2 должен быть подан из цветной бумаги.

При разработке практических заданий по технологии нецелесообразно давать на конкурс обработку сложных трудоемких изделий, так как они требуют неоправданно больших затрат времени и сил учащихся, которые получают не только физическую усталость, но и нервное переутомление. Аргументом в пользу выбора небольших по объему заданий по технологии является также то, что при выполнении сложного задания основным становится фактор скорости, а не знаний и умений, что более соответствует профессиональным конкурсам. При выполнении небольших по объему заданий каждый участник может уложиться в норму отведенного времени, проявить свои способности к решению технологических задач. Такой подход создает необходимые для объективности оценивания и равные для всех условия соревнования.

Для того чтобы участники Олимпиады при выполнении практического задания по технологии выполняли одинаковые технологические операции, должна быть разработана подробная инструкционная технологическая карта с чертежами и рисунками на выполнение каждого этапа задания. Только в этом случае возможна однозначная и объективная оценка качества выполнения практического задания каждым участником по заранее подготовленным критериям.

Варианты тестов и практических заданий, проектов заключительного этапа всех олимпиад 2000-2014 г.г. регулярно публикуются в журнале «Школа и производство», № 6, 2000-2014 г.г. и размещаются на сайте www.rosolymp.ru. Их можно использовать при разработке тестовых заданий муниципального этапа.

На четвертый конкурс – защиту учебных творческих проектов – каждый участник олимпиады представляет выполненное изделие, пояснительную записку, готовит презентацию проекта. Тема проекта может быть по любому разделу дисциплины (стр. 8-9). Это демонстрация самостоятельно выполненной работы учащегося в области технологии и дизайна одежды или интерьера жилого дома.

7. Система оценивания результатов защиты проектов, выполнения практических работ и тестирования на муниципальном этапе Всероссийской олимпиады школьников по технологии.

В связи с введением творческого задания в теоретическую часть система оценивания работ может иметь некоторое различие в каждой номинации. Для удобства подсчета результатов теоретического конкурса за каждый правильно выполненный тест участник конкурса получается один балл. Если тест выполнен неправильно или только частично - ноль баллов. Не следует ставить оценку в полбалла за тест, выполненный

наполовину. Формулировка свободных ответов на контрольные вопросы и задания может не абсолютно точно совпадать с ответом, прилагаемым к заданию. Здесь правильность ответа должна оцениваться по общему смыслу и по ключевым словам. При подсчёте баллов общее количество баллов не должно быть больше или меньше рекомендуемого.

По номинации «Техника и техническое творчество»: общее максимальное число баллов для учащихся 9 и 10-11 классов – 35, для учащихся 7 и 8 классов – 25.

За практические задания – 40. При механической деревообработке за отклонение на 1 мм и при механической металлообработке за отклонение на 0,2 мм снимается 1 балл. При ручной деревообработке за ошибку более 1 мм габаритных размеров снимается 1 балл, при ручной металлообработке за ошибку более 0,5 мм габаритных размеров снимается 1 балл. При плохом качестве выполнения соединений снимается 1 балл. Оценивается соответствие размеров по заданию и качество работы. Правильное выполнение каждого пункта заданий по электротехнике оценивается в 5-10 баллов.

Максимальное число баллов за выполнение практической работы – 40.

Максимальное число баллов за выполнение и презентацию проектов – 50.

Творческая работа оценивается экспертным методом, при этом учитываются следующие критерии.

**Критерии оценки творческих проектов на муниципальном этапе
Всероссийской олимпиаде школьников по технологии**

№, фамилия школьников и тема проекта			
Оценка пояснительной записки проекта (до 10 баллов)			
	Общее оформление		
	Актуальность. Обоснование проблемы и формулировка темы проекта		
	Сбор информации по теме проекта. Анализа прототипов		
	Анализ возможных идей. Выбор оптимальных идей		
	Выбор технологии изготовления изделия		
	Экономическая и экологическая оценка будущего изделия и технологии его изготовления		
	Разработка конструкторской документации, качество графики.		

	Описание изготовления изделия			
	Описание окончательного варианта изделия			
	Экономическая и экологическая оценка готового изделия			
	Реклама изделия			
Оценка изделия (до 25 баллов)				
	Оригинальность конструкции			
	Качество изделия			
	Соответствие изделия проекту			
	Эстетическая оценка выбранного варианта			
	Практическая значимость			
Оценка защиты проекта (до 15 баллов)				
	Формулировка проблемы и темы проекта			
	Анализ прототипов и обоснование выбранной идеи			
	Описание технологии изготовления изделия			
	Четкость и ясность изложения			
	Глубина знаний и эрудиция			
	Время изложения			
	Самооценка			
	Ответы на вопросы			
Итого (до 50 баллов)				

В целом учащиеся 7-8 классов могут получить 115 баллов, 9 и 10-11 классов – соответственно 125 баллов.

Распределение первых, вторых и третьих мест проводится отдельно для учащихся 7-8, 9 и 10 – 11 классов.

Для номинации « Культура дома и декоративно-прикладное творчество:

При оценке теоретического конкурса в 7 классе 19 вопросов рекомендуется оценивать в один балл, творческое задание в 6 баллов, всего: 25 баллов. В 8 – 9-х классах 19 вопросов рекомендуется оценивать в 1 балл, творческое задание в 11 баллов, всего: 30 баллов. В 10-11-х классах 24 вопроса рекомендуется оценивать в 1 балл, творческое задание – в 11 баллов, всего: 35 баллов.

При оценке практических заданий (практика по обработке швейных изделий и моделирование) общее количество баллов составляет 40 баллов. Задание по моделированию оценивается в 20 баллов, за практическое задание по технологии обработки участник может также получить максимально 20 баллов.

Для второго конкурса по технологии обработки швейных изделий при оценке практических заданий большую помощь оказывают заранее разработанные и подготовленные карты пооперационного контроля практических работ. В этих картах весь технологический процесс изготовления изделия разбивается на отдельные операции, каждая из которых оценивается определенным количеством баллов, одинаковым для всех участников. При оценке технологической операции учитываются как качественные показатели, так и количественные критерии (размеры, допуски, отклонения и др.). Количество баллов, а при отсутствии и сами критерии оценки определяет жюри. Такая система оценок позволяет за аналогичные ошибки снимать одинаковое количество баллов у любого участника. Это позволяет проверяющим избежать разногласий при проверке практических работ, выполненных участниками олимпиады.

Не следует допускать, чтобы участники конкурса произвольно изменяли технологию выполнения практического задания, так как это приводит к неопределенности в ее оценке. Для проявления творчества и фантазии существуют творческие проекты.

Практика проведения олимпиад показала, что подобный способ оценки не вызывает у участников состязаний сомнений в справедливости и объективности жюри. На проведение этого конкурса необходимо выделить до 2-х часов.

На четвёртый конкурс – защиту учебных творческих проектов – каждый участник олимпиады представляет выполненное изделие и пояснительную записку, готовит презентацию проекта.

Оценка **творческих проектов** осуществляется по следующим критериям:

- пояснительная записка: общее оформление, обоснование проекта и формулировка задачи, разработка опорной схемы размышления, анализ идей, описание технологии изготовления изделия, экономическая и экологическая оценка изделия, описание окончательного варианта проекта;
- изделие: оригинальность конструкции, качество исполнения, практическая и социальная значимость;
- презентация проекта: формулировка проблемы, четкость, ясность и убедительность

изложения, глубина знаний и эрудиция, ответы на вопросы.

На защиту творческого проекта предоставляется 8 - 10 минут.

Муниципальный этап олимпиады проводится в ноябре – декабре месяце, в это время проект может быть не закончен. В этом случае предметно-методическая комиссия определяет степень готовности проекта и оценивает проект с учётом его доработки к региональному этапу.

Максимальное количество баллов за проект (обычно 50) может быть изменено по решению жюри. Основные критерии оценки проекта определены в методических рекомендациях авторов О.А. Кожинной и Ю.Л. Хотунцева. Но многолетняя история проведения Всероссийской олимпиады школьников по технологии и представление на ней проектов показали, что при оценке творческого проекта не оцениваются очень важные показатели.

Главной задачей экспертов является выявление новизны представляемых проектов, оригинальности выполненного изделия, новаторства идей автора.

Важными характеристиками участника олимпиады при оценке творческих проектов должны быть следующие:

- а) самостоятельность выбора темы и её соответствие содержанию изложенной проблемы;
- б) актуальность проекта с точки зрения потребительского спроса;
- в) технологическое решение и конструктивные особенности изделия, владение приёмами выполнения отдельных элементов;
- г) грамотное сочетание цветов в проектируемых изделиях и оригинальность проектного решения;
- д) многофункциональность и вариативность демонстрируемого изделия;
- е) способность участника олимпиады оценивать результаты своей проектной деятельности;
- ж) понимание сути задаваемых вопросов и аргументированность ответов.

Обращая внимание на особенности оценивания проектов, отметим, что проект, как любая творческая работа, оценивается только методом экспертной оценки. Если задания теоретического и практического конкурсов оцениваются по правильным вариантам ответов и картам пооперационного контроля, что позволяет объективно оценить результаты каждого участника, то проект является творческой работой школьника. Поэтому методическая комиссия выделяет основные позиции представляемого проекта, по которым проходит экспертиза.

Критерии оценки проекта		Кол-во баллов	По факту
Пояснительная записка 14 баллов	Общее оформление		
	Качество исследования (актуальность; обоснование проблемы; формулировка темы, целей и задач проекта; сбор информации по проблеме; анализ прототипов; выбор оптимальной идеи; описание проектируемого материального объекта – логика обзора)		
	Оригинальность предложенных идей, новизна		
	Выбор технологии изготовления (оборудование и приспособления). Разработка технологического процесса (качество эскизов, схем, чертежей, тех. карт, обоснованность рисунков).		
	Экономическая и экологическая оценка разрабатываемого и готового изделия.		
	Соответствие содержания выводов содержанию цели и задач, конкретность выводов, способность		
Изделие, продукт 20 баллов	Оригинальность дизайнерского решения (согласованность конструкции, цвета, композиции, формы, гармония)		
	Качество представляемого изделия, товарный вид, соответствие модным тенденциям		
	Практическая значимость		
Защита проекта 14 баллов	Четкость и ясность изложен, логика обзора проблемы		
	Презентация (умение держаться при выступлении, время изложения), культура подачи материала, культура речи.		
	Самооценка, ответы на вопросы		
Дополнительные критерии (баллы и прибавляются и вычитаются)	Самостоятельность выполнения проекта (собственный вклад автора), использование знаний вне школьной программы, владение понятийным профессиональным аппаратом по проблеме, способность проявлять самостоятельные оценочные суждения, качество электронной презентации; сложность изделия, оригинальность представления...		
Всего		50	

Победителей и призеров олимпиады определяют по суммарному количеству баллов, набранному каждым участником во всех трех конкурсах.

В целом учащиеся 7-х классов могут получить 115 баллов, 8-9-х – 120 баллов; учащиеся 10-11 классов – 125 баллов.

Определение победителей и призёров проводится отдельно для учащихся 7-х; 8-х; 9-х классов. Для 10-х- 11-х классов следует использовать единую рейтинговую таблицу: победители и призёры.

8. Перечень материально-технического обеспечения школьного и муниципального этапов олимпиады.

В качестве аудиторий для теоретического конкурса целесообразно использовать школьные кабинеты, обстановка которых привычна участникам и настраивает их на работу. Расчет числа кабинетов определяется числом участников и посадочных мест в кабинете. Каждому участнику должен быть предоставлен отдельный стол или парта. Участники разных возрастных групп должны выполнять задания конкурса в разных аудиториях. Следовательно, число аудиторий для проведения соревнований первого конкурса должно быть не меньше трех (7 класс, 8 - 9-й классы и 10-11-й классы).

В помещении должны быть дежурные (2 человека). Если тестирования проводятся одновременно в нескольких аудиториях, то количество дежурных соответственно возрастает. Около аудиторий также должны быть дежурные. Для нормальной работы участников в помещениях необходимо обеспечивать комфортные условия: тишина, чистота, свежий воздух, достаточная освещенность рабочих мест, температура 20-22°C, влажность 40-60%. Если в теоретических заданиях предложено использовать изображение эскизов, или других видов заданий разным цветом, в комплект раздаточного материала должны входить цветные карандаши, цветная бумага и т.д.

Перед началом работы учащиеся должны быть проинструктированы о продолжительности олимпиады, о правилах поведения во время выполнения теоретического задания, о случаях удаления с олимпиады, о времени ознакомления с результатами, о порядке подачи апелляции. В случае нарушения учащимся «Порядка проведения всероссийской олимпиады школьников» и (или) утверждённых требований представитель организатора олимпиады вправе удалить данного участника из аудитории, составив акт об удалении. В этом случае участник лишается права продолжить дальнейшие испытания.

Для решения задач целесообразно каждому участнику иметь калькулятор. Пользоваться сотовыми телефонами запрещено.

В номинации «Техника и техническое творчество» для выполнения практических работ участниками олимпиады должны быть подготовлены мастерские по ручной и станочной обработке древесины и металла и выполнению электротехнических работ (всего 5 мастерских, содержащих по 15 рабочих мест). Необходимо обеспечить

учащихся материалами для обработки, инструментами, станочным и электромонтажным оборудованием, измерительными приборами и инструментами. *Материально-техническое оснащение по каждому виду работ приведено после примерных заданий в приложении.*

В номинации «Культура дома и декоративно-прикладное творчество» в качестве аудиторий для выполнения практических работ лучше всего подходят мастерские, в которых оснащение и планировка рабочих мест создают оптимальные условия для проведения этого этапа. У каждого участника должно быть свое рабочее место, оснащенное всем необходимым для работы. Для выполнения практической работы необходимо каждому участнику подготовить задания, детали кроя и технологические карты с иллюстрациями для каждого участника. *Рекомендации по материально-техническому оснащению по каждому практическому заданию приведены в разделе примерных заданий в приложении.*

Перед выполнением практической работы по технологии обработки ткани необходимо провести инструктаж по технике безопасности.

Для выполнения практического задания необходимо обеспечить учащихся всем необходимым для выполнения задания или заранее подготовить инструктивно-методическое письмо с перечнем необходимого для выполнения учащимися подготовленными предметно-методическими комиссиями практической работы.

В аудитории должны постоянно находиться преподаватель для оперативного решения возникающих вопросов и механик для устранения неполадок швейных машин. В мастерских должны быть таблицы по безопасным приемам работы.

Все учащиеся по двум номинациям должны работать в своей рабочей одежде.

Защиту проектов лучше всего проводить в актовом зале, который способен вместить всех желающих.

Вход в зал должен быть с противоположной стороны от места защиты проекта. Актовый зал желательно хорошо оформить, например, выставкой творческих работ учащихся. Для проведения конкурса необходимо наличие компьютера, проектора-мультимедиа, экрана, устройства для крепления плакатов, изделий, демонстрационные столы (3 штуки), скотч для крепления экспонатов, столы для жюри, таймер. Рядом с актовым залом, где проводится защита проектов, должна быть аудитория по подготовке участников к защите.

Для проведения всех конкурсов, работы жюри и оргкомитета необходимы канцелярские принадлежности: офисная бумага (А4, 80 г/см); авторучки синего (для участников), черного и красного (для жюри) цветов; папки и блокноты для жюри и

оргкомитета; настольные калькуляторы для жюри; линейки; фломастеры и маркеры; прозрачные файлы (А4) для документации; самоклеющиеся бумажные этикетки разных цветов для маркировки рукописей проектов, стендовых докладов и тезисов; пластиковые держатели для визиток, предназначенных всем действующим лицам олимпиады; картонные коробки для хранения и транспортировки рукописей проектов, тезисов, заполненных бланков ответов на задания первого и второго конкурсов и другой документацией.

9. Подведение итогов.

Все задания теоретического конкурса и все варианты практических заданий должны быть утверждены на заседании предметно-методической комиссии и Оргкомитета, при этом должна быть обеспечена полная секретность содержания заданий.

Суммарное количество баллов, набранное каждым участником в конкурсах, позволяет жюри с высокой степенью объективности определить победителей и призеров олимпиады.

Максимальное количество баллов для участников олимпиады определяется по каждой номинации (стр. 11, 13, 14, 16, 17, 18 – для школьного этапа; стр.27, 28, 29, 30, 31, 32 – для муниципального этапа). Итоги должны быть доступны учащимся для ознакомления (стр.4 – для школьного этапа; стр. 20 – для муниципального этапа).

10. Сроки проведения этапов олимпиады

В соответствии с утвержденным 18 ноября 2013 года Порядком проведения всероссийской олимпиады школьников (приказ Минобрнауки России №, 1252) и в соответствии с Приказом Министерства образования и науки РФ № 249 от 17 марта. 2015 г. «О внесении изменений в Порядок проведения всероссийской олимпиады школьников, утверждённым Приказом Министерства образования и науки РФ от 18 ноября 2013 г» сроки проведения олимпиады определены следующие: школьный этап должен пройти не позднее 1 ноября; муниципальный этап: - не позднее 25 декабря.

11. Порядок проведения школьного и муниципального этапов олимпиады

Проведение школьного и муниципального этапов рекомендуется осуществить в течение двух дней. Проведение олимпиады по технологии включает:

тестирование учащихся в течение -90 мин.;

выполнение практической работы - 120 мин;

презентацию идей проектов учащимися - до 8 мин.

В целях предотвращения преждевременного доступа к текстам заданий со стороны участников Олимпиады, а также их учителей, тур в каком-либо образовательном учреждении данного муниципалитета не может начинаться, если он уже закончился в другом образовательном учреждении этого муниципалитета. Желательно устанавливать время выполнения теоретического или практического задания одной параллелью в одной половине учебного дня (например: теория 5-6 (7) классы с 10.00 по 11.30, 11.30-12.30 - моделирование; практика 5- 6 (7) классы с 13.00 по 15.00 и т.д.).

Перед началом соревнований все участники должны пройти регистрацию и получить идентификационный номер, который будет использоваться при проверке их решений олимпиадных задач.

Каждый участник школьного и муниципального этапов должен получить доступ к текстам заданий только в момент начала тура.

Перед началом тура рекомендуется провести инструктаж.

Во время тура участникам Олимпиады запрещается пользоваться любыми электронными устройствами, электронными записными книжками, средствами связи (пейджером, мобильными телефонами и т.п.), а также учебной литературой и заготовленными личными записями. Во время всего тура каждый участник должен иметь возможность задать вопросы членам жюри по условиям задач и получить на них ответы. Участникам разрешается общаться во время тура только с представителями оргкомитета и жюри, а также с дежурными преподавателями, находящимися в месте размещения участников.

После окончания тура до сведения каждого участника должны быть доведены результаты оценивания представленных им на проверку решений олимпиадных заданий. Эти результаты являются предварительными и знакомство с ними осуществляется в индивидуальном порядке.

После объявления предварительных результатов для всех участников Олимпиады должна быть обеспечена возможность подачи апелляции и получения от жюри результатов ее рассмотрения. Перед подачей апелляции каждый участник должен иметь возможность индивидуально ознакомиться с предварительными результатами проверки своих работ, чтобы четко аргументировать причины своего несогласия с оценкой жюри.

Окончательные итоги школьного и муниципального этапов подводятся жюри только после рассмотрения всех апелляций.

Окончательные результаты проверки работ всех участников фиксируются в итоговых таблицах. Каждая такая таблица представляет собой ранжированный список участников соответствующего класса, расположенных по мере убывания набранных ими баллов. Участники с одинаковыми баллами располагаются в алфавитном порядке. На основании этих таблиц жюри принимает решение о победителях и призерах школьного этапа Олимпиады по каждому классу.

Участники, выступавшие на школьном этапе за более высокий класс, чем тот, в котором они обучаются, помещаются в итоговую таблицу того класса, за который они выступали. В случае победы и участия в муниципальном этапе должны выполнять задания того же уровня.

Документом, фиксирующим итоговые результаты, является протокол жюри, подписанный его председателем, а также всеми членами жюри, присутствовавшими на этом заседании.

12. Процедуры разбора и оценки выполненных заданий

Проверка и разбор выполненных олимпиадных заданий и оценка проектов школьного и муниципального этапов олимпиады осуществляется жюри соответствующего этапа олимпиады во время проведения этого этапа в соответствии с разработанными критериями.

13. Порядок рассмотрения апелляций.

Апелляция рассматривается в случаях несогласия участника школьного или муниципального этапа Олимпиады с результатами оценивания его олимпиадной работы. Порядок рассмотрения апелляции доводится до сведения участников и сопровождающих их лиц до начала проведения муниципального этапа.

Жюри всех этапов олимпиады рассматривает совместно с оргкомитетом соответствующего этапа апелляции. Рассмотрение апелляции производится при участии самого участника олимпиады. По результатам рассмотрения апелляции о несогласии с выставленными баллами жюри принимает решение об отклонении апелляции и сохранении выставленных баллов или об удовлетворении апелляции и корректировке баллов.

14. Рекомендуемая литература

1. Бахтеева Л.А., Сарже А.В.Технология. Технологии ведения дома. 5 класс [Текст]. Учебник. М.,Мнемозина, 2012.

2. Бахтеева Л.А., Сарже А.В. Технологии ведения дома. 6 класс [Текст]. Учебник. М. Мнемозина, 2013.
3. Бахтеева Л.А., Сарже А.В. Технология. Технологии ведения дома. 7 класс [Текст]. учебник. -М.: Дрофа, 2014. - 230с.
4. Глозман, Е.С. Технология. Индустриальные технологии. 5 класс: учеб. для гор. общеобразоват. учреждений [Текст] / Е.С. Глозман, А.Е. Глозман, О.Б. Ставрова, Ю.Л. Хотунцев; под ред. Ю.Л. Хотунцева, Е.С. Глозмана. – 6-е изд. стереотипное. – М.: Мнемозина, 2013.
5. Глозман, Е.С. Технология. Индустриальные технологии. 6 класс: учеб. для гор. общеобразоват. учреждений [Текст] / Е.С. Глозман, А.Е. Глозман, О.Б. Ставрова, Ю.Л. Хотунцев; под ред. Ю.Л. Хотунцева, Е.С. Глозмана. – 6-е изд. стереотипное. – М.: Мнемозина, 2013.
6. Глозман, Е.С. Технология. Индустриальные технологии. 7 класс: учеб. для гор. общеобразоват. учреждений [Текст] / Е.С. Глозман, А.Е. Глозман, О.Б. Ставрова, Ю.Л. Хотунцев; под ред. Ю.Л. Хотунцева, Е.С. Глозмана. – 6-е изд. стереотипное. – М.: Мнемозина, 2013.
7. О.А. Кожина. Обслуживающий труд 8 класс. [Текст]. учебник. -М.: Дрофа, 2013. - 224с.
8. О.А. Кожина, Кудакова Е.Н., Маркуцкая С.Э. Технология. 7 класс. [Текст]. учебник. -М.: Дрофа, 2014. - 255с.
9. И.А. Сасова. Технология. 5 класс. [Текст]. учебник. -М.: Вентана-граф, 2011.- 160с.
10. В.Д. Симоненко. Технология: вариант для девочек. 6 класс. [Текст]. учебник. -М.: Вента-граф, 2007. – 208с.
11. Н.В. Сеница. О.В. Табурчак. О.А. Кожина. В.Д. Симоненко. Технология. Обслуживающий труд. [Текст]. учебник. -М.: Просвещение, 2010.- 176с.
12. В.Н. Чернякова. Технология обработки ткани. 5-9 класс. [Текст]. учебник. - М.: Просвещение, 2002. - 191 с.
13. В.Д. Симоненко. А.Т. Тищенко. П.С. Самородский. Технология. Технический труд. Вариант для мальчиков. 7 класс. [Текст]. Учебник. - М.: Вентана-Граф, 2012.- 178с.
14. Ю.В. Крупская. Н.И. Лебедева. Л.В. Литикова. В.Д. Симоненко. Технология. Обслуживающий труд. 5 класс. [Текст]. учебник.- М.: Вентана-Граф, 2011. – 216с.
15. Ю.В. Крупская. Н.И. Лебедева. Л.В. Литикова. В.Д. Симоненко. Технология. Обслуживающий труд. 6 класс. [Текст]. учебник.- М.: Вентана-Граф, 2011.- 224с.
16. О.А. Кожина. Н.В. Сеница. О.В. Табурчак. В.Д. Симоненко. Технология. Обслуживающий труд. 7 класс. [Текст]. учебник.- М.: Вентана-Граф, 2011.- 196с.
17. С.Э. Маркуцкая. Технология. Тесты по технологии. 5-7 класс. Обслуживающий труд. [Текст]. учебное пособие. – М.: Экзамен, 2009.- 128с.
18. С.И. Богданова. Краткий справочник. Трудовое обучение. Обслуживающий труд. 5-9 классы. [Текст]. учебное пособие. – М.: Ранок, 2009. – 160с.
19. В.Д. Симоненко. О.П. Очини. Н.В. Матяш. Технология. Базовый уровень: 10-11 класс. [Текст]. учебник. -М.: Вентана-Граф, 2009. – 224с.
20. А.В. Леонтьев. Е.Ю. Зеленецкая. Технология предпринимательства. 9 класс. [Текст]. учебник. М.: Дрофа, 2007. – 192с.
21. М.Г. Лапуста. Предпринимательство [Текст]. учебник. – М.: Инфра-М, 2011. – 608с.
22. А.Ж. Насипов, В.Г. Петросян, Ю.Л. Хотунцев. Сборник задач по технологии 5-7 классы, 8-9 классы [Текст] - Нальчик, ООО «Полиграфсервис ИТ», 2012.

15. Электронные ресурсы

1. elkniga.ucoz.ru
2. technologyedu.ru/load/uchebniki/4
3. <http://www.tot.150-mousosh10.edusite.ru/p4aa1.html>
4. Национальное образование. Форма доступа: rost.ru/projects
5. федерация Интернет-образования /В помощь учителю СОМ/ Форма доступа: fio
6. Всероссийская олимпиада. Форма доступа: www.rosolimp.ru.

Председатель центральной предметно-методической комиссии по номинации «Техника и техническое творчество» Всероссийской олимпиады школьников по технологии, проф., д.ф.м.н.

Ю.Л. Хотунцев

Председатель центральной предметно-методической комиссии по номинации «Культура дома и декоративно-прикладное творчество» Всероссийской олимпиады школьников по технологии, доц., к.п.н.

Г.Н.Татко

**Тексты примерных заданий XVII Всероссийской олимпиады школьников по
технологии 2015-2016 учебного года.**

Школьный этап

5 класс

Номинация «Техника и техническое творчество».

1. Отметьте правильный ответ:

Технология-это...

- а. перечень инструментов для выполнения работы;
- б. знания, наука о преобразовании (обработке) материалов, энергии, информации;
- в. правила безопасной работы при преобразовании материалов;
- г. перечень станков для обработки материалов.

2. Отметьте правильный ответ:

Для изготовления мебели используется:

- а. крона дерева;
- б. ствол;
- в. корни.

3. Отметьте правильные ответы:

К твердым породам деревьев относятся:

- а. сосна;
- б. липа;
- в. дуб;
- г. клен.

4. Отметьте правильный ответ:

Линия видимого контура на чертеже изображается:

- а. штрих-пунктирной тонкой;
- б. сплошной тонкой;
- в. штриховой;
- г. сплошной основной толстой.

5. Укажите правильный порядок изготовления однодетального изделия из
древесины:

- а. пиление;
- б. сверление;
- в. зачистка;
- г. выбор заготовки;
- д. разметка;
- е. строгание.

6. Отметьте правильные ответы:

К рабочим машинам относятся:

- а. компьютеры;
- б. электродвигатели;
- в. автомобили;

г. станки.

7. Отметьте все правильные ответы:

С помощью лазера можно:

- а. резать толстую листовую сталь;
- б. раскраивать ткани;
- в. сверлить отверстия;
- г. сваривать детали.

8. Творческое задание:

Для изготовления силуэтной фигуры в виде птички:

- а. выберите материал;
- б. нарисуйте эскиз с выбранными размерами;
- в. опишите этапы изготовления фигуры и необходимые инструменты на технологической карте;
- г. предложите украшения изделия.

Ответы к примерному набору тестовых заданий школьного этапа Всероссийской олимпиады школьников по технологии 2015-2016 учебного года
5 класс

Номинация «Техника и техническое творчество».

- 1. б.
- 2. б.
- 3. в,г.
- 4. д.
- 5. г),д),а), е), б),в).
- 6. в,г.
- 7. а,б,в,г.
- 8. 6 баллов.

Примерный набор тестовых заданий для школьного этапа Всероссийской олимпиады школьников по технологии 2015-2016 учебного года.

Номинация «Техника и техническое творчество».

6 класс

1. Укажите правильный ответ:

К технологическим машинам относятся:

- а. локомотивы;
- б. насосы;
- в. станки;
- г. пылесосы.

2. Укажите правильный ответ:

К механизмам относятся:

- а. устройства обработки материалов;
- б. системы преобразования энергии;
- в. устройства обработки информации;
- г. системы передачи и преобразования энергии.

3. Укажите правильный ответ:

Для производства биотоплива используется:

- а. каменный уголь;
- б. газ;
- в. нефть;
- г. древесные стружки и опилки.

4. Укажите правильные ответы:

Разъемные столярные изделия выполнены:

- а. на гвоздях;
- б. на клею;
- в. на шурупах;
- г. на винтах.

5. Укажите правильные ответы:

К видам художественной обработки древесины относятся:

- а. пропильная резьба;
- б. выжигание;
- в. покраска;
- г. контурная резьба.

6. Укажите правильные ответы:

К черным металлам и сплавам относятся:

- а. бронза;
- б. латунь;
- в. сталь;
- г. чугун.

7. Укажите правильный ответ:

В стали Ст40 содержится примерно:

- а. 40% углерода;
- б. 4% углерода;
- в. 0,4% углерода;
- г. 0,04% углерода.

8. Укажите все правильные ответы:

К видам слесарной обработки металла относится:

- а. рубка металла;
- б. покраска изделия;
- в. резание металла ножовкой;
- г. лакирование изделия.

9. Нарисуйте принципиальную схему карманного фонарика.

10. Творческое задание:

Для изготовления кухонной лопатки:

- а. выберите материал и обоснуйте свой выбор;
- б. выберите размеры заготовки;
- в. нарисуйте эскиз с выбранными размерами изделия;
- г. опишите этапы изготовления лопатки и необходимые инструменты на технологической карте;
- д. предложите украшение изделия.

Ответы к примерному набору тестовых заданий школьного этапа Всероссийской олимпиады школьников по технологии 2015-2016 учебного года.
Номинация «Техника и техническое творчество».

6 класс

1. в.
2. г.
3. г.
4. в,г.
5. а,б,д.
6. в,г.
7. в.
8. а,в.
- 9.

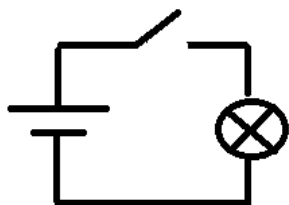

10. 6 баллов.

Примерный набор тестовых заданий для школьного этапа Всероссийской олимпиады школьников по технологии 2015-2016 учебного года.
Номинация «Техника и техническое творчество».

7-8 классы

1. Отметьте правильный ответ:

Показания электровлагомера древесины определяются:

- а. длиной древесины;
- б. электропроводностью древесины;
- в. шириной древесины;
- г. объемом древесины.

2. Определите глубину резания при точении заготовки диаметром 16 мм до диаметра 10 мм за три прохода.

3. Укажите правильный ответ:

При точении за один проход резец осуществляет движение:

- а. поступательное вдоль оси заготовки;
- б. вращательное;
- в. возвратно-поступательное;
- г. поперечное к оси заготовки.

4. Укажите правильный ответ:

На каком станке осуществляется обработка конических поверхностей:

- а. на фрезерном;
- б. на токарном;
- в. на сверлильном.

5. Укажите правильные ответы:

Для уменьшения твердости стали ее подвергают:

- а. нормализации;
- б. закалке;
- в. отжигу;
- г. отпуску.

6. Укажите правильный ответ:

Кто в процессе фрезерования совершает главное движение:

- а. заготовка;
- б. фреза;
- в. стол станка.

7. Отметьте правильные ответы:

Теплые тона для цветового решения комнаты:

- а. сине-зеленый;
- б. голубой;
- в. желтый;
- г. желто-оранжевый.

8. Укажите правильные ответы:

Для получения квалификации техника или мастера надо получить образование

в...

- а. лицее;
- б. институте;
- в. университете;
- г. колледже.

9. Укажите правильный ответ:

Датчик автоматического устройства:

- а. играет роль исполнительного органа;
- б. усиливает входные сигналы;
- в. преобразует входные воздействия в электрический сигнал.

10. Творческое задание:

Для изготовления шахматной пешки:

- а. выберите материал и обоснуйте свой выбор;
- б. выберите размеры заготовки;
- в. выберите размеры и нарисуйте эскиз с размерами изделия;
- г. опишите процесс изготовления пешки и используемые инструменты и оборудование на технологической карте;
- д. предложите украшение пешки.

Ответы к примерному набору тестовых заданий школьного этапа Всероссийской олимпиады школьников по технологии 2015-2016 учебного года
Номинация «Техника и техническое творчество»
7-8 классы

- 1. б.
- 2. 1мм.
- 3. а.
- 4. б.
- 5. а,в,г.
- 6. б.
- 7. в,г.
- 8. а,г.
- 9. в.
- 10. 6 баллов.

Примерный набор тестовых заданий для школьного этапа Всероссийской олимпиады школьников по технологии 2015-2016 учебного года.

Номинация «Техника и техническое творчество».

9 класс

- 1. Отметьте все правильные ответы:
К новым технологиям относятся:
 - а. фрезерование;
 - б. нанотехнологии;
 - в. лазерные технологии;
 - г. порошковая металлургия.
- 2. Отметьте правильный ответ:
Вращение сверла в сверлильном станке осуществляется с помощью:
 - а. цепной передачи;
 - б. винтовой передачи;
 - в. зубчатой передачи;
 - г. ременной передачи.

3. Отметьте все правильные ответы:

Размер детали по чертежу $25 \pm 0,2$, годными являются детали:

- а. 24,7.
- б. 24,8.
- в. 25,3.
- г. 25,1.

4. Отметьте все правильные ответы:

Проволоку получают с помощью:

- а. штамповки;
- б. прокатки;
- в. волочения;
- г. точения.

5. Отметьте все правильные ответы:

Для получения цилиндрических изделий на станке в качестве режущего инструмента используют:

- а. сверло;
- б. метчик;
- в. резец;
- г. фрезу.

6. Укажите правильный ответ:

Выбросы каких электростанций усиливают парниковый эффект, что способствует повышению температуры Земли:

- а. атомных электростанций;
- б. тепловых электростанций;
- в. гидроэлектростанций;
- г. ветроэлектростанций.

7. После замыкания ключа К в цепи

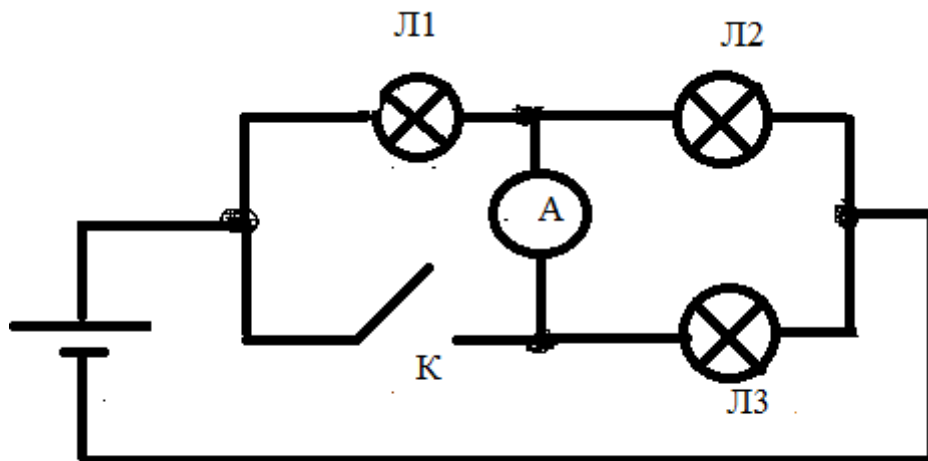

- а) лампа Л1 будет гореть более ярко;
- б) лампа Л1 будет гореть более тускло;
- в) лампа Л1 будет гореть без изменения;
- г) лампа Л1 погаснет.

8. Отметьте правильный ответ:
 К профессиям «Человек-техника» относятся:
 а. менеджер;
 б. медсестра;
 в. технолог;
 г. модельер.
9. Проставьте на чертеже размеры детали, которых не хватает для ее изготовления.

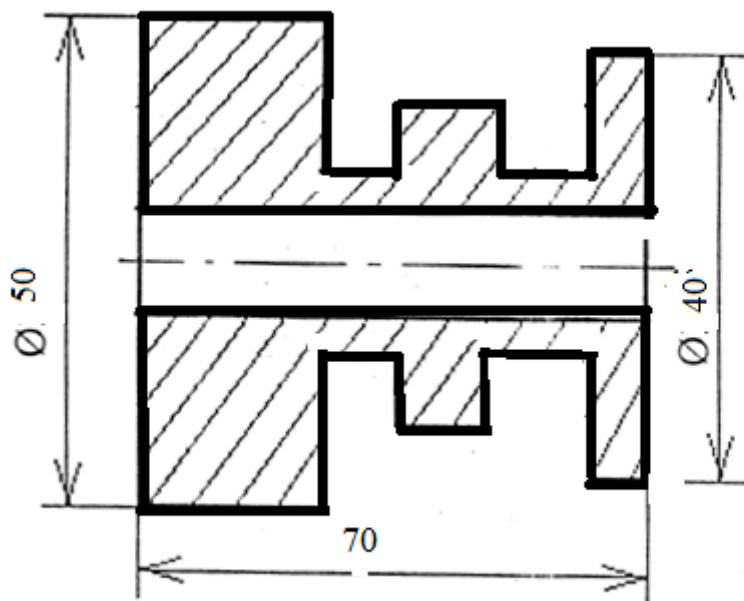

10. Творческое задание:
 Опишите процесс изготовления шахматной ладьи:
 а. выберите материал и обоснуйте свой выбор;
 б. выберите размеры заготовки и нарисуйте эскиз с размерами изделия;
 в. опишите процесс изготовления ладьи и используемые инструменты и оборудование на технологической карте;
 г. предложите украшение ладьи.

Ответы к примерному набору тестовых заданий школьного этапа Всероссийской олимпиады школьников по технологии 2015-2016 учебного года.

Номинация «Техника и техническое творчество».

9 класс

9. б,в.
 10. г.
 11. б,г.
 12. б,в.

- 13. в.
- 14. б.
- 15. г.
- 16. в.
- 17. 7 размеров.
- 10.11 баллов.

Примерное тестовое задание для школьного этапа Всероссийской олимпиады по технологии 2015-2016 учебного года.

Номинация «Техника и техническое творчество».
10-11 классы

1. Отметьте правильный ответ:

Для осуществления преобразования материалов, энергии, информации требуются:

- а. физические знания;
- б. технологические знания;
- в. химические знания;
- г. биологические знания.

2. Отметьте все правильные ответы:

Изучая технологию в школе, вы осваиваете:

- а. принципы проектирования и изготовления изделий;
- б. информацию о новых технологиях преобразования материалов, энергии информации;
- в. знание о профориентации и профпригодности;
- г. исторические сведения о развитии техники и технологий.

3. Укажите правильный порядок возникновения следующих областей техники и технологий;

- а. станочная обработка материалов;
- б. лазерные технологии;
- в. электроэнергетика;
- г. электронно-вычислительная техника.

4. Отметьте правильный ответ:

Преобразование движения в сверлильном станке достигается с помощью передачи:

- а. цепной;
- б. зубчатой;
- в. винтовой;
- г. ремневой.

5. Отметьте правильный ответ:

Машина-это устройство:

- а. всегда совершающее механические движения;
- б. всегда использующее электрическую энергию;
- в. облегчающее труд человека.

6. Отметьте все правильные ответы:

К разъемным соединениям относится:

- а. соединение на заклепках;
- б. сварные соединения;
- в. соединения винтом;
- г. соединения шурупом.

7. Укажите хотя бы три области применения лазерных технологий.

8. Укажите правильный ответ.

После замыкания ключа К.

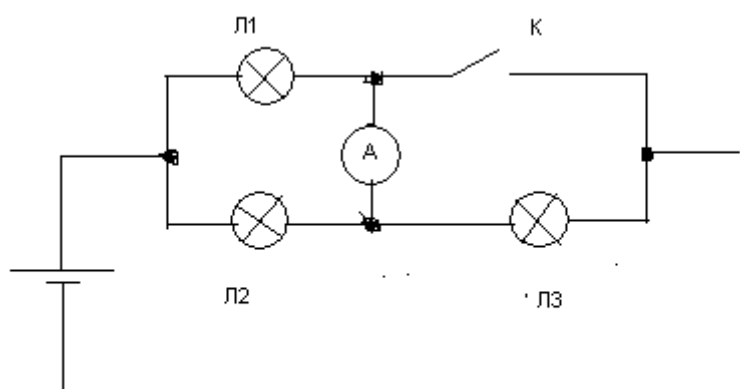

- а. лампа Л3 будет гореть ярче;
- б. лампа Л3 будет гореть без изменений ;
- в. лампа Л3 будет гореть менее ярко;
- г. лампа Л3 погаснет.

9. Укажите правильный ответ:

Методы дизайна (художественного конструирования) необходимо использовать:

- а. для уменьшения цены изделия;
- б. для увеличения цены изделия;
- в. для увеличения конкурентноспособности изделия;
- г. для улучшения экологических свойств изделия.

10. Творческое задание.

Для изготовления прорезного изделия:

- а. выберите материал и обоснуйте свой выбор;
- б. выберите размеры заготовки;
- в. изобразите эскиз изделия и проставьте размеры изделия;
- г. укажите порядок изготовления изделия и необходимое оборудование и инструменты на технологической карте;
- д. укажите возможность украшения изделия.

Ответы на примерные тестовые задания
 Всероссийской олимпиады школьников по технологии 2014-2015 учебного года.
 Номинация «Техника и техническое творчество».
 10-11 классы.

1. б.
2. а,б,в,г.
3. а,в,г,б.
4. г.
5. в.
6. в,г.
7. Резание материалов, сварка, медицинское оборудование, вычислительная техника.
8. г.
9. в.
10. 11 баллов

**Примерные практические задания для школьного этапа XVII Всероссийской
 олимпиады школьников по технологии
 2015-2016 учебного года
 (номинация «Техника и техническое творчество»)**

Ручная деревообработка. 5 класс

***Сконструировать и изготовить изделие в форме
 квадратной заготовки***

Технические условия:

1. По указанным данным разработать эскиз изделия в форме квадратной заготовки в М 1:1.
2. Материал изготовления – фанера толщиной 4 мм.
3. Габаритные размеры: квадрат 70х70 мм. Предельные отклонения размеров готовых изделий ± 2 мм.
4. Количество заготовок – 2 шт.

Информация: данные изделия предназначены для отработки техники росписи по дереву, одного из видов декоративно-прикладного творчества.

Карта пооперационного контроля

/п	Критерии оценки	К-во б аллов	Кол-во баллов, выс тавлен ных членами жюри	Номер уча стника
.	Наличие рабочей формы (халат, головной убор)	1		
.	Соблюдение правил безопасной работы. Культура труда (порядок на	2		

	рабочем месте, трудовая дисциплина)		
.	Разработка эскиза заготовки в соответствии с техническими условиями и требованиями к рабочим эскизам (ГОСТ 21.101)	3	
.	Технология изготовления первого изделия (квадратной заготовки):	6	1
	- разметка заготовки в соответствии с техническими условиями и разработанным эскизом;	3)	(
	- технологическая последовательность изготовления изделия;	7)	(
	- точность изготовления готового изделия в соответствии с техническими условиями и разработанным эскизом;	3)	(
	- качество и чистовая обработка готового изделия	3)	(
.	Технология изготовления второго изделия (квадратной заготовки):	6	1
	- разметка заготовки в соответствии с техническими условиями и разработанным эскизом;	3)	(
	- технологическая последовательность изготовления изделия;	7)	(
	- точность изготовления готового изделия в соответствии с техническими условиями и разработанным эскизом;	3)	(
	- качество и чистовая обработка готового изделия	3)	(
.	Уборка рабочего места		1
.	Время изготовления – 90 мин. (с одним перерывом 10 мин).		1
	Итого:		4
		0	

Председатель

Члены жюри:

Примерные практические задания для школьного этапа XVII Всероссийской олимпиады школьников по технологии 2015-2016 учебного года (номинация «Техника и техническое творчество»)

Ручная деревообработка. 6 класс

Сконструировать и изготовить изделие в форме квадратной заготовки с внутренним контуром

Технические условия:

1. По указанным данным разработать эскиз изделия в форме квадратной заготовки с внутренним контуром в М 1:1.
2. Материал изготовления – фанера толщиной 4 мм.
3. Габаритные размеры: квадрат 70x70 мм. Размеры внутреннего контура квадрата 30x30 мм. Предельные отклонения размеров готовых изделий ±1 мм.
4. Количество заготовок – 2 шт.

Информация: данные изделия предназначены для отработки техники росписи по дереву, одного из видов декоративно-прикладного творчества.

Карта пооперационного контроля

/п	Критерии оценки	К-во баллов	Кол-во баллов, выставленных членами жюри	Номер участника
.	Наличие рабочей формы (халат, головной убор)	1		
.	Соблюдение правил безопасной работы. Культура труда (порядок на рабочем месте, трудовая дисциплина)	2		
.	Разработка эскиза заготовки в соответствии с техническими условиями и требованиями к рабочим эскизам (ГОСТ 21.101)	5		
.	Технология изготовления первого изделия:	5	1	
	- технологическая последовательность изготовления изделия:	6)	(
	- разметка заготовки в соответствии с техническими условиями и разработанным эскизом;	3)	(
	- точность изготовления готового изделия в соответствии с техническими условиями и разработанным эскизом;	3)	(
	- качество и чистовая обработка готового изделия	3)	(
.	Технология изготовления второго изделия:	5	1	
	- разметка заготовки в соответствии с техническими условиями и разработанным эскизом;	3)	(
	- технологическая последовательность изготовления изделия;	6)	(
	- точность изготовления готового изделия в соответствии с техническими условиями и разработанным эскизом;	3)	(
	- качество и чистовая обработка готового изделия	3)	(

	Уборка рабочего места	1	
	Время изготовления – 90 мин.(с одним перерывом 10 мин.).	1	
	Итого:	4	
		0	

Председатель
Члены жюри:

Примерные практические задания для школьного этапа XVII Всероссийской олимпиады школьников по технологии 2015-2016 учебного года (номинация «Техника и техническое творчество»)

Ручная деревообработка. 7 класс

Сконструировать и изготовить изделие в форме круга с внутренним контуром

Технические условия:

1. По указанным данным разработать чертеж изделия в форме круга с внутренним контуром в М 1:1. Чертеж оформлять на формате А4, с выполнением рамки и основной надписи.
2. Материал изготовления – фанера толщиной 4 мм.
3. Габаритные размеры: наружный контур заготовки Ø 70 мм, внутренний контур Ø 40 мм. Предельные отклонения размеров готовых изделий ±1 мм.
4. Количество заготовок – 2 шт.

Информация: данные изделия предназначены для отработки техники росписи по дереву, одного из видов декоративно-прикладного творчества.

Карта пооперационного контроля

/п	Критерии оценки	К-во баллов	Кол-во баллов, высчитанных членами жюри	Номер участника
	Наличие рабочей формы (халат, головной убор)	1		
	Соблюдение правил безопасной работы. Культура труда (порядок на рабочем месте, трудовая дисциплина)	2		
	Разработка чертежа заготовки в форме круга, в соответствии с техническими условиями и требованиями к рабочим чертежам (ГОСТ-2.107-68)	5		
	Технология изготовления первого изделия:	1		
		5		

	- разметка заготовки в соответствии с техническими условиями и разработанным чертежом;	3)	(
	- технологическая последовательность изготовления изделия;	6)	(
	- точность изготовления готового изделия в соответствии с техническими условиями и разработанным чертежом;	3)	(
	- качество и чистовая обработка готового изделия	3)	(
	Технология изготовления второго изделия:	5	1	
	- разметка заготовки в соответствии с техническими условиями и разработанным чертежом;	3)	(
	- технологическая последовательность изготовления изделия;	6)	(
	- точность изготовления готового изделия в соответствии с техническими условиями и разработанным чертежом;	3)	(
	- качество и чистовая обработка готового изделия	3)	(
	Уборка рабочего места		1	
	Время изготовления – 90 мин. (с одним перерывом 10 мин.).		1	
	Итого:		4	
		0		

Председатель

Члены жюри:

Примерные практические задания для школьного этапа XVII Всероссийской олимпиады школьников по технологии 2015-2016 учебного года (номинация «Техника и техническое творчество»)

Ручная деревообработка. 8 класс

Сконструировать и изготовить заготовку в форме ромба с внутренним контуром

Технические условия:

1. По указанным данным разработать чертеж заготовки в форме ромба в М 1:1. Чертеж оформлять на формате А4, с выполнением рамки и основной надписи.
2. Материал изготовления – фанера толщиной 4 мм.
3. Габаритные размеры: в квадрат заготовку 100х100 мм вписать ромб, в центре ромба вписать окружность Ø 50 мм. Предельные отклонения размеров готовых изделий ±1 мм.
4. Количество заготовок – 2 шт.

Информация: данные изделия предназначены для отработки техники росписи по дереву, одного из видов декоративно-прикладного творчества.

Карта пооперационного контроля

/п	Критерии оценки	К-во баллов	Кол-во баллов, выставленных членами жюри	Номер участника
.	Наличие рабочей формы (халат, головной убор)	1		
.	Соблюдение правил безопасной работы. Культура труда (порядок на рабочем месте, трудовая дисциплина)	2		
.	Разработка чертежа заготовки в форме ромба в соответствии с техническими условиями и требованиями к рабочим чертежам (ГОСТ-2.107-68)	5		
.	Технология изготовления первого изделия:	1		
	- разметка заготовки в соответствии с техническими условиями и разработанным чертежом;	5	(
	- технологическая последовательность изготовления изделия;	3)	(
	- точность изготовления готового изделия в соответствии с техническими условиями и разработанным чертежом;	6)	(
	- качество и чистовая обработка готового изделия	3)	(
.	Технология изготовления второго изделия:	1		
	- разметка заготовки в соответствии с техническими условиями и разработанным чертежом;	5	(
	- технологическая последовательность изготовления изделия;	3)	(
	- точность изготовления готового изделия в соответствии с техническими условиями и разработанным чертежом;	6)	(
	- качество и чистовая обработка готового изделия	3)	(
.	Уборка рабочего места	1		
.	Время изготовления – 90 мин. (с одним перерывом 10 мин.).	1		
	Итого:	4	0	

Председатель
Члены жюри:

Примерные практические задания для школьного этапа XVII Всероссийской олимпиады школьников по технологии 2015-2016 учебного года (номинация «Техника и техническое творчество»)

Ручная деревообработка. 9 класс

Сконструировать и изготовить изделие в форме ромба и квадрата с внутренними контурами

Технические условия для изделия в форме ромба с внутренним контуром:

1. По указанным данным *разработать чертеж изделия в форме ромба с внутренним контуром в М 1:1*. Чертеж оформлять на формате А4, с выполнением рамки и основной надписи.
2. Материал изготовления – фанера толщиной 4 мм.
3. Габаритные размеры: в квадрат 100х100 мм вписать ромб, в центре ромба вписать окружность Ø 50 мм. Предельные отклонения размеров готовых изделий ±1 мм.
4. Количество заготовок – 1 шт.

Технические условия для изделия в форме квадрата с внутренним контуром:

1. По указанным данным *разработать чертеж изделия в форме квадрата с внутренним контуром в М 1:1*.
2. Материал изготовления – фанера толщиной 4 мм.
3. Габаритные размеры: квадрат 70х70 мм. Размеры внутреннего контура квадрата 30х30 мм. Предельные отклонения размеров готовых изделий ±1 мм.
4. Количество заготовок – 1 шт.

Информация: данные изделия предназначены для отработки техники росписи по дереву, одного из видов декоративно-прикладного творчества.

Карта пооперационного контроля

/п	Критерии оценки	К-во баллов	Кол-во баллов, выс тавлен ных членами жюри	Номер уча стника
.	Наличие рабочей формы (халат, головной убор)	1		
.	Соблюдение правил безопасной работы. Культура труда (порядок на рабочем месте, трудовая дисциплина)	1		
.	Технология изготовления изделия в форме ромба с внутренним контуром:	1		
	- разработка чертежа заготовки в форме ромба с внутренним контуром в	8		
		(3)		

	соответствии с техническими условиями и требованиями к рабочим чертежам (ГОСТ-2.107-68)		
	- технологическая последовательность изготовления;	7)	(
	- разметка заготовки в соответствии с техническими условиями и разработанным чертежом;	2)	(
	- точность изготовления готового изделия в соответствии с техническими условиями и разработанным чертежом;	3)	(
	- качество и чистовая обработка готового изделия	3)	(
	Технология изготовления изделия в форме квадрата с внутренним контуром:	1	
	- разработка чертежа заготовки в форме квадрата с внутренним контуром в соответствии с техническими условиями и требованиями к рабочим чертежам (ГОСТ-2.107-68)	8	(
	- технологическая последовательность изготовления;	3)	(
	- разметка заготовки в соответствии с техническими условиями и разработанным чертежом;	7)	(
	- точность изготовления готового изделия в соответствии с техническими условиями и разработанным чертежом;	2)	(
	- качество и чистовая обработка готового изделия	3)	(
	Уборка рабочего места	3)	(
	Время изготовления – 120 мин. (с одним перерывом 10 мин.).	1	
	Итого:	4	
		0	

Председатель

Члены жюри:

Примерные практические задания для школьного этапа XVII Всероссийской олимпиады школьников по технологии 2015-2016 учебного года (номинация «Техника и техническое творчество»)

Ручная деревообработка. 10-11 классы

Сконструировать и изготовить заготовки в форме ромба и круга с внутренними контурами

Технические условия для заготовки в форме ромба с внутренним контуром:

1. По указанным данным *разработать чертеж заготовки в форме ромба с внутренним контуром в М 1:1*. Чертеж оформлять на формате А4, с выполнением рамки и основной надписи.
2. Материал изготовления – фанера толщиной 4 мм.
3. Габаритные размеры: в квадрат 100x100 мм вписать ромб, в центре ромба вписать окружность Ø 50 мм. Предельные отклонения размеров готовых изделий ±1 мм.
4. Количество заготовок – 1 шт.

Технические условия для заготовки в форме круга с внутренним контуром:

1. По указанным данным *разработать чертеж заготовки в форме круга с внутренним контуром в М 1:1*. Чертеж оформлять на формате А4 с выполнением рамки и основной надписи.
2. Материал изготовления – фанера толщиной 4 мм.
3. Габаритные размеры: круг диаметром 70 мм. Размер внутреннего контура круга диаметром 30 мм. Предельные отклонения размеров готовых изделий ±1 мм.
4. Количество заготовок – 1 шт.

Информация: данные изделия предназначены для отработки техники росписи по дереву, одного из видов декоративно-прикладного творчества.

Карта пооперационного контроля

/п	Критерии оценки	К-во баллов	Кол-во баллов, высказанных членами жюри	Номер участника
.	Наличие рабочей формы (халат, головной убор)	1		
.	Соблюдение правил безопасной работы. Культура труда (порядок на рабочем месте, трудовая дисциплина)	1		
.	Технология изготовления изделия в форме ромба с внутренним контуром:	1		
	- разработка чертежа заготовки в форме ромба с внутренним контуром в соответствии с техническими условиями и требованиями к рабочим чертежам (ГОСТ-2.107-68)	3)	(
	- технологическая последовательность изготовления;	7)	(
	- разметка заготовки в соответствии с техническими условиями и разработанным чертежом;	2)	(
	- точность изготовления готового изделия в соответствии с техническими условиями и разработанным чертежом;	3)	(
	- качество и чистовая обработка	(

	готового изделия	3)	
.	Технология изготовления изделия в форме круга с внутренним контуром:	8	1
	- разработка чертежа заготовки в форме круга с внутренним контуром в соответствии с техническими условиями и требованиями к рабочим чертежам (ГОСТ-2.107-68)	3)	(
	- технологическая последовательность изготовления;	7)	(
	- разметка заготовки в соответствии с техническими условиями и разработанным чертежом;	2)	(
	- точность изготовления готового изделия в соответствии с техническими условиями и разработанным чертежом;	3)	(
	- качество и чистовая обработка готового изделия	3)	(
.	Уборка рабочего места		1
.	Время изготовления – 120 мин. (с одним перерывом 10 мин.).		1
	Итого:		4
		0	

**Материально-техническое оснащение практического задания
школьного этапа XVII Всероссийской олимпиады школьников
по технологии 2015-2016 учебного года
(номинация «Техника и техническое творчество»)**

Ручная деревообработка - 5 класс

Уважаемые коллеги!

Мы рекомендуем примерное оснащение практического задания.

Вы можете дополнить и расширить этот перечень.

1. В столярной мастерской наличие настенных или настольных часов. На классной доске написать начало и окончание практического задания. Время практического задания – 90 мин. (2х45 мин с одним перерывом 10 мин.). *Примечание:* время практического тура, в зависимости от местных условий, можно корректировать в сторону уменьшения.
2. *Для каждого участника:*
 - планшетка для черчения, 2 листа бумаги А4, карандаши, линейка, ластик;
 - практическое задание, с техническими условиями и картой пооперационного контроля;
 - **две заготовки из фанеры 80х80х4 мм.** Заготовки должна быть без дефектов и хорошо высушенными. Иметь 20% запас заготовок;
 - столярный верстак с оснасткой и инструментами: разметочными (линейка слесарная 300 мм, угольник столярный, карандаш, ластик, шило), киянка,

- столярная мелкозубая ножовка, ручной лобзик с оснасткой и запасными пилками, драчевые напильники, набор надфилей, шлифовальная шкурка средней зернистости на тканевой основе, щетка-сметка.
- Учащиеся выполняют практическое задание в своей рабочей форме и головном уборе.
 - Наличие медицинской аптечки в столярной мастерской и медсестры в школе.

**Материально-техническое оснащение практического задания
школьного этапа XVII Всероссийской олимпиады школьников
по технологии 2015-2016 учебного года
(номинация «Техника и техническое творчество»)**

Ручная деревообработка - 6 класс

Уважаемые коллеги!

Мы рекомендуем примерное оснащение практического задания.

Вы можете дополнить и расширить этот перечень.

- В столярной мастерской наличие настенных или настольных часов. На классной доске написать начало и окончание практического задания. Время практического задания – 90 мин. (2х45 мин с одним перерывом 10 мин.).
Примечание: время практического тура, в зависимости от местных условий, можно корректировать в сторону уменьшения.
- Для каждого участника:*
 - планшетка для черчения, 2 листа бумаги А4, карандаши, линейка, циркуль, ластик;
 - практическое задание, с техническими условиями и критериями оценки;
 - две заготовки из фанеры 80х80х4 мм.** Заготовки должна быть без дефектов и хорошо высушенными. Иметь 20% запас заготовок;
 - столярный верстак с оснасткой и инструментами: разметочными (линейка слесарная 300 мм, угольник столярный, циркуль, карандаш, ластик, шило), киянка, столярная мелкозубая ножовка, ручной лобзик с оснасткой и запасными пилками, драчевые напильники, набор надфилей, шлифовальная шкурка средней зернистости на тканевой основе, щетка-сметка.
- Учащиеся выполняют практическое задание в своей рабочей форме и головном уборе.
- Наличие медицинской аптечки в столярной мастерской и медсестры в школе.

**Материально-техническое оснащение практического задания
школьного этапа XVII Всероссийской олимпиады школьников
по технологии 2015-2016 учебного года
(номинация «Техника и техническое творчество»)**

Ручная деревообработка - 7 класс

Уважаемые коллеги!

Мы рекомендуем примерное оснащение практического задания.

Вы можете дополнить и расширить этот перечень.

1. В столярной мастерской наличие настенных или настольных часов. На классной доске написать начало и окончание практического задания. Время практического задания – 90 мин. (2x45 мин с одним перерывом 10 мин.). *Примечание:* время практического тура, в зависимости от местных условий, можно корректировать в сторону уменьшения.
2. *Для каждого участника:*
 - планшетка для черчения, 2 листа бумаги А4, карандаши, линейка, циркуль, ластик;
 - практическое задание, с техническими условиями и критериями оценки;
 - **две заготовки из фанеры 80x80x4 мм.** Заготовки должна быть без дефектов и хорошо высушенными. Иметь 20% запас заготовок;
 - столярный верстак с оснасткой и инструментами: разметочными (линейка слесарная 300 мм, угольник столярный, циркуль, карандаш, ластик, шило), киянка, столярная мелкозубая ножовка, ручной лобзик с оснасткой и запасными пилками, драчевые напильники, набор надфилей, шлифовальная шкурка средней зернистости на тканевой основе, щетка-сметка.
3. Учащиеся выполняют практическое задание в своей рабочей форме и головном уборе.
4. Наличие медицинской аптечки в столярной мастерской и медсестры в школе.

**Материально-техническое оснащение практического задания
школьного этапа XVII Всероссийской олимпиады школьников
по технологии 2015-2016 учебного года
(номинация «Техника и техническое творчество»)**

Ручная деревообработка - 8 класс

Уважаемые коллеги!

Мы рекомендуем примерное оснащение практического задания.

Вы можете дополнить и расширить этот перечень.

1. В столярной мастерской наличие настенных или настольных часов. На классной доске написать начало и окончание практического задания. Время практического задания – 90 мин. (2x45 мин с одним перерывом 10 мин.). *Примечание:* время практического тура, в зависимости от местных условий, можно корректировать в сторону уменьшения.
2. *Для каждого участника:*
 - планшетка для черчения, 2 листа бумаги А4, карандаши, линейка, циркуль, ластик;
 - практическое задание, с техническими условиями и критериями оценки;
 - **две заготовки из фанеры 110x110x4 мм.** Заготовки должна быть без дефектов и хорошо высушенными. Иметь 20% запас заготовок;
 - столярный верстак с оснасткой и инструментами: разметочными (линейка слесарная 300 мм, угольник столярный, циркуль, карандаш, ластик, шило), киянка, столярная мелкозубая ножовка, ручной лобзик с оснасткой и запасными пилками, драчевые напильники, набор надфилей, шлифовальная шкурка средней зернистости на тканевой основе, щетка-сметка.
3. Учащиеся выполняют практическое задание в своей рабочей форме и головном уборе.

4. Наличие медицинской аптечки в столярной мастерской и медсестры в школе.

**Материально-техническое оснащение практического задания
школьного этапа XVII Всероссийской олимпиады школьников
по технологии 2015-2016 учебного года
(номинация «Техника и техническое творчество»)**

Ручная деревообработка - 9 класс

Уважаемые коллеги!

Мы рекомендуем примерное оснащение практического задания.

Вы можете дополнить и расширить этот перечень.

1. В столярной мастерской наличие настенных или настольных часов. На классной доске написать начало практического занятия и окончание. Время практического задания – 120 мин. (с одним перерывом 10 мин.).
Примечание: время практического тура, в зависимости от местных условий, можно корректировать в сторону уменьшения.
2. *Для каждого участника:*
 - планшетка для черчения, 2 листа бумаги А4, карандаши, линейка, циркуль, ластик;
 - практическое задание, с техническими условиями и критериями оценки;
 - **одна заготовка из фанеры 110x110x4 мм (для ромба). Вторая заготовка из фанеры 80x80x4 (для квадрата).** Заготовки должна быть без дефектов и хорошо высушенными. Иметь 20% запас заготовок;
 - столярный верстак с оснасткой и инструментами: разметочными (линейка слесарная 300 мм, угольник столярный, циркуль, карандаш, ластик, шило), киянка, столярная мелкозубая ножовка, ручной лобзик с оснасткой и запасными пилками, драчевые напильники, набор надфилей, шлифовальная шкурка средней зернистости на тканевой основе, щетка-сметка.
3. Учащиеся выполняют практическое задание в своей рабочей форме и головном уборе.
4. Наличие медицинской аптечки в столярной мастерской и медсестры в школе.

**Материально-техническое оснащение практического задания
школьного этапа XVII Всероссийской олимпиады школьников
по технологии 2015-2016 учебного года
(номинация «Техника и техническое творчество»)**

Ручная деревообработка - 10-11 классы

Уважаемые коллеги!

Мы рекомендуем примерное оснащение практического задания.

Вы можете дополнить и расширить этот перечень.

1. В столярной мастерской наличие настенных или настольных часов. На классной доске написать начало и окончание практического задания.

Время практического задания – 120 мин. (с одним перерывом 10 мин.).

Примечание: время практического тура, в зависимости от местных условий, можно корректировать в сторону уменьшения.

2. Для каждого участника:

- планшетка для черчения, 2 листа бумаги А4, карандаши, линейка, циркуль, ластик;
 - практическое задание, с техническими условиями и критериями оценки;
 - **одна заготовка из фанеры 110x110x4 мм(для ромба).Вторая заготовка изфанеры 80x80x4 (для круга).** Заготовки должна быть без дефектов и хорошо высушенными. Иметь 20% запас заготовок;
 - столярный верстак с оснасткой и инструментами: разметочными (линейка слесарная 300 мм, угольник столярный, циркуль, карандаш, ластик, шило), киянка, столярная мелкозубая ножовка, ручной лобзик с оснасткой и запасными пилками, драчевые напильники, набор надфилей, шлифовальная шкурка средней зернистости на тканевой основе, щетка-сметка.
3. Учащиеся выполняют практическое задание в своей рабочей форме и головном уборе.
4. Наличие медицинской аптечки в столярной мастерской и медсестры в школе.

Примерные практические задания для школьного этапа XVII Всероссийской олимпиады школьников по технологии 2015-2016 учебного года (номинация «Техника и техническое творчество»)

Ручная металлообработка. 5 класс

Сконструировать и изготовить изделие (шаблон) в форме квадратной заготовки

Технические условия:

5. По указанным данным *разработать эскиз изделия (шаблона) в форме квадратной заготовки М 1:1.*
6. Материал изготовления – жель (белая, оцинкованная, черная) толщиной 0,45- 0,5 мм.
7. Габаритные размеры: квадрат 70x70x0,5 мм. Предельные отклонения размеров готовых изделий ±1 мм.
8. Количество заготовок – 2 шт.

Информация: В слесарном и столярном деле, декоративно-прикладном творчестве очень часто возникает необходимость изготовить большое количество одинаковых заготовок различной формы, именно для этих целей и создают **шаблоны**.

Карта пооперационного контроля

/п	Критерии оценки	К-во б аллов	Кол-во баллов, выс тавлен ных членами	Номер уча стника
----	-----------------	--------------	---------------------------------------	------------------

			жюри
.	Наличие рабочей формы (халат, головной убор)	1	
.	Соблюдение правил безопасной работы. Культура труда (порядок на рабочем месте, трудовая дисциплина)	2	
.	Разработка эскиза заготовки (шаблона) в соответствии с техническими условиями и требованиями к рабочим эскизам (ГОСТ 21.101)	5	
.	Технология изготовления первого изделия (шаблона):	1	
	- разметка заготовки в соответствии с техническими условиями и разработанным эскизом;	5	(
	- технологическая последовательность изготовления изделия;	3)	(
	- точность изготовления готового изделия в соответствии с техническими условиями и разработанным эскизом;	(3)
	- качество и чистовая обработка готового изделия	(3)
.	Технология изготовления второго изделия (шаблона):	1	
	- разметка заготовки в соответствии с техническими условиями и разработанным эскизом;	5	(
	- технологическая последовательность изготовления изделия;	3)	(
	- точность изготовления готового изделия в соответствии с техническими условиями и разработанным эскизом;	(6)
	- качество и чистовая обработка готового изделия	(3)
.	Уборка рабочего места	1	
.	Время изготовления – 90 мин. (с одним перерывом 10 мин).	1	
	Итого:	4	
		0	

Председатель

Члены жюри:

Примерные практические задания для школьного этапа XVII Всероссийской олимпиады школьников по технологии 2015-2016 учебного года (номинация «Техника и техническое творчество»)

Ручная металлообработка. 6 класс

Сконструировать и изготовить изделие (шаблон) в форме квадратной заготовки с внутренним контуром

Технические условия:

5. По указанным данным разработать эскиз изделия (шаблона) в форме квадратной заготовки с внутренним контуром в М 1:1.
6. Материал изготовления – жель (белая, оцинкованная, черная) толщиной 0,45- 0,5 мм.
7. Габаритные размеры: квадрат 70х70 мм. Размеры внутреннего контура квадрата 30х30 мм. Предельные отклонения размеров готовых изделий ±1 мм.
8. Количество заготовок – 2 шт.

Информация: В слесарном и столярном деле, декоративно-прикладном творчестве очень часто возникает необходимость изготовить большое количество одинаковых заготовок различной формы, именно для этих целей и создают шаблоны.

Карта пооперационного контроля

/п	Критерии оценки	К-во баллов	Кол-во баллов, выставленных членами жюри	Номер участника
.	Наличие рабочей формы (халат, головной убор)	1		
.	Соблюдение правил безопасной работы. Культура труда (порядок на рабочем месте, трудовая дисциплина)	2		
.	Разработка эскиза заготовки (шаблона) в соответствии с техническими условиями и требованиями к рабочим эскизам (ГОСТ 21.101)	5		
.	Технология изготовления первого изделия (шаблона):	5	1	
	- технологическая последовательность изготовления изделия:	6)	(
	- разметка заготовки в соответствии с техническими условиями и разработанным эскизом;	3)	(
	- точность изготовления готового изделия в соответствии с техническими условиями и разработанным эскизом;	3)	(
	- качество и чистовая обработка	(

	готового изделия	3)	
.	Технология изготовления второго изделия (шаблона):	5	1
	- технологическая последовательность изготовления изделия;	6)	(
	- разметка заготовки в соответствии с техническими условиями и разработанным эскизом;	3)	(
	- точность изготовления готового изделия в соответствии с техническими условиями и разработанным эскизом;	3)	(
	- качество и чистовая обработка готового изделия	3)	(
.	Уборка рабочего места		1
.	Время изготовления – 90 мин. (с одним перерывом 10 мин.).		1
	Итого:		4
		0	

**Председатель
Члены жюри:**

Примерные практические задания для школьного этапа XVII Всероссийской олимпиады школьников по технологии 2015-2016 учебного года (номинация «Техника и техническое творчество»)

Ручная металлообработка. 7 класс

Сконструировать и изготовить изделие (шаблон) в форме круга с внутренним контуром

Технические условия:

5. По указанным данным разработать чертеж изделия (шаблона) в форме круга с внутренним контуром в М 1:1. Чертеж оформлять на формате А4, с выполнением рамки и основной надписи.
6. Материал изготовления – жель (белая, оцинкованная, черная) толщиной 0,45- 0,5 мм.
7. Габаритные размеры: наружный контур заготовки Ø 70 мм, внутренний контур Ø 40 мм. Предельные отклонения размеров готовых изделий ±1 мм.
8. Количество заготовок – 2 шт.

Информация: В слесарном и столярном деле, декоративно-прикладном творчестве очень часто возникает необходимость изготовить большое количество одинаковых заготовок различной формы, именно для этих целей и создают шаблоны.

Карта пооперационного контроля

/п	Критерии оценки	К-во баллов	Кол-во баллов, выс тавлен ных членами жюри	Номер участника
.	Наличие рабочей формы (халат, головной убор)	1		
.	Соблюдение правил безопасной работы. Культура труда (порядок на рабочем месте, трудовая дисциплина)	2		
.	Разработка чертежа заготовки в форме круга, в соответствии с техническими условиями и требованиями к рабочим чертежам (ГОСТ-2.107-68)	5		
.	Технология изготовления первого изделия (шаблона):	1		
	- технологическая последовательность изготовления изделия;	5	(
	- разметка заготовки в соответствии с техническими условиями и разработанным чертежом;	3	(
	- точность изготовления готового изделия в соответствии с техническими условиями и разработанным чертежом;	3	(

	- качество и чистовая обработка готового изделия	3)	(
.	Технология изготовления второго изделия (шаблона):	5	1	
	- технологическая последовательность изготовления изделия;	6)	(
	- разметка заготовки в соответствии с техническими условиями и разработанным чертежом;	3)	(
	- точность изготовления готового изделия в соответствии с техническими условиями и разработанным чертежом;	3)	(
	- качество и чистовая обработка готового изделия	3)	(
.	Уборка рабочего места		1	
.	Время изготовления – 90 мин. (с одним перерывом 10 мин.).		1	
	Итого:	0	4	

Председатель

Члены жюри:

Примерные практические задания для школьного этапа XVII Всероссийской олимпиады школьников по технологии 2105-2016 учебного года (номинация «Техника и техническое творчество»)

Ручная металлообработка. 8 класс

Сконструировать и изготовить изделие (шаблон) в форме ромба с внутренним контуром

Технические условия:

5. По указанным данным разработать чертеж заготовки (шаблона) в форме ромба с внутренним контуром в масштабе М 1:1. Чертеж оформлять на формате А4, с выполнением рамки и основной надписи.
6. Материал изготовления – жель (белая, оцинкованная, черная) толщиной 0,45- 0,5 мм.
7. Габаритные размеры: в квадрат 100х100 мм вписать ромб, в центре ромба вписать окружность Ø 50 мм. Предельные отклонения размеров готовых изделий ±1 мм.
8. Количество заготовок – 2 шт.

Информация: В слесарном и столярном деле, декоративно-прикладном творчестве очень часто возникает необходимость изготовить большое количество одинаковых заготовок различной формы, именно для этих целей и создают шаблоны.

Карта пооперационного контроля

/п	Критерии оценки	К-во баллов	Кол-во баллов, выс тавленных членами жюри	Номер участника
.	Наличие рабочей формы (халат, головной убор)	1		
.	Соблюдение правил безопасной работы. Культура труда (порядок на рабочем месте, трудовая дисциплина)	2		
.	Разработка чертежа заготовки в форме ромба в соответствии с техническими условиями и требованиями к рабочим чертежам (ГОСТ-2.107-68)	5		
.	Технология изготовления первого изделия (шаблона):	5	1	
	- технологическая последовательность изготовления изделия;	6)	(
	- разметка заготовки в соответствии с техническими условиями и разработанным чертежом;	3)	(
	- точность изготовления готового изделия в соответствии с техническими условиями и разработанным чертежом;	3)	(
	- качество и чистовая обработка	(

	готового изделия	3)	
.	Технология изготовления второго изделия (шаблона):	5	1
	- технологическая последовательность изготовления изделия;	6)	(
	- разметка заготовки в соответствии с техническими условиями и разработанным чертежом;	3)	(
	- точность изготовления готового изделия в соответствии с техническими условиями и разработанным чертежом;	3)	(
	- качество и чистовая обработка готового изделия	3)	(
.	Уборка рабочего места		1
.	Время изготовления – 90 мин. (с одним перерывом 10 мин.).		1
	Итого:		4
		0	

Председатель

Члены жюри:

Примерные практические задания для школьного этапа XVII Всероссийской олимпиады школьников по технологии 2015-2016 учебного года (номинация «Техника и техническое творчество»)

Ручная металлообработка. 9 класс

Сконструировать и изготовить заготовки (шаблоны) в форме ромба и квадрата с внутренними контурами

Технические условия для изделия в форме ромба с внутренним контуром:

5. По указанным данным разработать чертеж изделия (шаблона) в форме ромба с внутренним контуром в М 1:1. Чертеж оформлять на формате А4, с выполнением рамки и основной надписи.
6. Материал изготовления – жель (белая, оцинкованная, черная) толщиной 0,45- 0,5 мм.
7. Габаритные размеры: в квадрат 100х100 мм вписать ромб, в центре ромба вписать окружность Ø 50 мм. Предельные отклонения размеров готовых изделий ±1 мм.
8. Количество заготовок – 1 шт.

Технические условия для заготовки в форме квадрата с внутренним контуром:

5. По указанным данным разработать чертеж заготовки (шаблона) в форме квадрата с внутренним контуром в М 1:1.
6. Материал изготовления – жель (белая, оцинкованная, черная) толщиной 0,45- 0,5 мм.
7. Габаритные размеры: квадрат 70х70 мм. Размеры внутреннего контура квадрата 30х30 мм. Предельные отклонения размеров готовых изделий ±1 мм.
8. Количество заготовок – 1 шт.

Информация: В слесарном и столярном деле, декоративно-прикладном творчестве очень часто возникает необходимость изготовить большое количество одинаковых заготовок различной формы, именно для этих целей и создают шаблоны.

Карта пооперационного контроля

/п	Критерии оценки	К-во баллов	Кол-во баллов, выставленных членами жюри	Номер участника
.	Наличие рабочей формы (халат, головной убор)	1		
.	Соблюдение правил безопасной работы. Культура труда (порядок на рабочем месте, трудовая дисциплина)	2		
.	Разработка чертежа заготовки в форме ромба с внутренним контуром в соответствии с техническими условиями и требованиями к рабочим чертежам (ГОСТ-2.107-68)	3		
	Технология изготовления изделия	(

.	(шаблона) в форме ромба с внутренним контуром: - технологическая последовательность изготовления; - разметка заготовки в соответствии с техническими условиями и разработанным чертежом; - точность изготовления готового изделия в соответствии с техническими условиями и разработанным чертежом; - качество и чистовая обработка готового изделия	15) (6) (3) (3) (3)		
.	Разработка чертежа заготовки в форме квадрата с внутренним контуром в соответствии с техническими условиями и требованиями к рабочим чертежам (ГОСТ-2.107-68)	3		
.	Технология изготовления изделия (шаблона) в форме квадрата с внутренним контуром: - технологическая последовательность изготовления; - разметка заготовки в соответствии с техническими условиями и разработанным чертежом; - точность изготовления готового изделия в соответствии с техническими условиями и разработанным чертежом; - качество и чистовая обработка готового изделия	(14) (5) (3) (3) (3)		
.	Уборка рабочего места	1		
.	Время изготовления – 120 мин. (с одним перерывом 10 мин.).	1		
	Итого:	4 0		

Председатель

Члены жюри:

Примерные практические задания для школьного этапа XVII Всероссийской олимпиады школьников по технологии 2015-2016 учебного года (номинация «Техника и техническое творчество»)

Ручная металлообработка. 10-11 классы

Сконструировать и изготовить заготовки (шаблоны) в форме ромба и круга с внутренними контурами

Технические условия для заготовки в форме ромба с внутренним контуром:

5. По указанным данным *разработать чертеж заготовки (шаблона) в форме ромба с внутренним контуром в М 1:1*. Чертеж оформлять на формате А4, с выполнением рамки и основной надписи.
6. Материал изготовления – жель (белая, оцинкованная, черная) толщиной 0,45-0,5 мм.
7. Габаритные размеры: в квадрат 100х100 мм вписать ромб, в центре ромба вписать окружность Ø 50 мм. Предельные отклонения размеров готовых изделий ±1 мм.
8. Количество заготовок – 1 шт.

Технические условия для заготовки в форме круга с внутренним контуром:

5. По указанным данным *разработать чертеж заготовки (шаблона) в форме круга с внутренним контуром в М 1:1*. Чертеж оформлять на формате А4, с выполнением рамки и основной надписи.
6. Материал изготовления – жель (белая, оцинкованная, черная) толщиной 0,45-0,5 мм.
7. Габаритные размеры: квадрат 70х70 мм. Размеры внутреннего контура квадрата 30х30 мм. Предельные отклонения размеров готовых изделий ±1 мм.
8. Количество заготовок – 1 шт.

Информация: В слесарном и столярном деле, декоративно-прикладном творчестве очень часто возникает необходимость изготовить большое количество одинаковых заготовок различной формы, именно для этих целей и создают **шаблоны**

Карта пооперационного контроля

/п	Критерии оценки	К-во баллов	Кол-во баллов, выс тавленных членами жюри	Номер участника
.	Наличие рабочей формы (халат, головной убор)	1		
.	Соблюдение правил безопасной работы. Культура труда (порядок на рабочем месте, трудовая дисциплина)	2		
.	Разработка чертежа заготовки (шаблона) в форме ромба с внутренним контуром в соответствии с техническими условиями	3		

	и требованиями к рабочим чертежам (ГОСТ-2.107-68)		
.	Технология изготовления изделия в форме ромба с внутренним контуром:	4	1
	- технологическая последовательность изготовления;	5)	(
	- разметка заготовки в соответствии с техническими условиями и разработанным чертежом;	3)	(
	- точность изготовления готового изделия в соответствии с техническими условиями и разработанным чертежом;	3)	(
	- качество и чистовая обработка готового изделия	3)	(
.	Разработка чертежа заготовки в форме квадрата с внутренним контуром в соответствии с техническими условиями и требованиями к рабочим чертежам (ГОСТ-2.107-68)		3
.	Технология изготовления изделия (шаблона) в форме круга с внутренним контуром:	5	1
	- технологическая последовательность изготовления;	6)	(
	- разметка заготовки в соответствии с техническими условиями и разработанным чертежом;	3)	(
	- точность изготовления готового изделия в соответствии с техническими условиями и разработанным чертежом;	3)	(
	- качество и чистовая обработка готового изделия	3)	(
.	Уборка рабочего места		1
.	Время изготовления – 120 мин. (с одним перерывом 10 мин.).		1
	Итого:	0	4

Председатель

Члены жюри:

**Материально-техническое оснащение практического задания
школьного этапа XVII Всероссийской олимпиады школьников
по технологии 2015-2016 учебного года
(номинация «Техника и техническое творчество»)**

Ручная металлообработка - 5 класс

Уважаемые коллеги!

Мы рекомендуем примерное оснащение практического задания.

Вы можете дополнить и расширить этот перечень.

1. В слесарной мастерской наличие настенных или настольных часов. На классной доске написать начало и окончание практического задания. Время практического задания – 90 мин. (2x45 мин с одним перерывом 10 мин.). *Примечание:* время практического тура, в зависимости от местных условий, можно корректировать в сторону уменьшения.
2. *Для каждого участника:*
3. планшетка для черчения, 2 листа бумаги А4, карандаши, линейка, ластик;
4. практическое задание, с техническими условиями и картой пооперационного контроля;
5. две заготовки из жести (белой, оцинкованной, черной) 80x80 мм., толщиной 0,45-0,5 мм. Заготовки должны очищены от масла и грязи, без вмятин, рисок и деформации. Иметь 20% запас заготовок;
6. слесарный верстак с оснасткой и инструментами: накладные губки (деревянные или металлические), разметочные (линейка слесарная 300 мм, угольник слесарный, чертилка), киянка, слесарные ножницы (отрегулированы и заточены), драчевые и личные напильники, набор надфилей, шлифовальная шкурка средней зернистости на тканевой основе, щетка-сметка.
7. Учащиеся выполняют практическое задание в своей рабочей форме и головном уборе.
8. Наличие медицинской аптечки в слесарной мастерской и медсестры в школе.

**Материально-техническое оснащение практического задания
школьного этапа XVII Всероссийской олимпиады школьников
по технологии 2015-2016 учебного года
(номинация «Техника и техническое творчество»)**

Ручная металлообработка - 6 класс

Уважаемые коллеги!

Мы рекомендуем примерное оснащение практического задания.

Вы можете дополнить и расширить этот перечень.

1. В слесарной мастерской наличие настенных или настольных часов. На классной доске написать начало и окончание практического задания. Время практического задания – 90 мин. (2x45 мин с одним перерывом 10 мин.). *Примечание:* время практического тура, в зависимости от местных условий, можно корректировать в сторону уменьшения.
2. *Для каждого участника:*
 - планшетка для черчения, 2 листа бумаги А4, карандаши, линейка, ластик;

- практическое задание, с техническими условиями и картой пооперационного контроля;
 - две заготовки из жести (белой, оцинкованной, черной) 80x80 мм.,толщиной 0,45-0,5 мм. Заготовки очищены от масла и грязи, без вмятин, рисок и деформации. Иметь 20% запас заготовок;
 - слесарный верстак с оснасткой и инструментами: накладные губки (деревянные или металлические), разметочные (линейка слесарная 300 мм, угольник слесарный, чертилка), защитные очки, киянка, слесарные ножницы (отрегулированы и заточены), молоток, слесарное зубило, плита для рубки металла, драчевые и личные напильники, набор надфилей, шлифовальная шкурка средней зернистости на тканевой основе, щетка-сетка.
3. Учащиеся выполняют практическое задание в своей рабочей форме и головном уборе.
 4. Наличие медицинской аптечки в слесарной мастерской и медсестры в школе.

**Материально-техническое оснащение практического задания
школьного этапа XVII Всероссийской олимпиады школьников
по технологии 2015-2016 учебного года
(номинация «Техника и техническое творчество»)**

Ручная металлообработка - 7 класс

Уважаемые коллеги!

Мы рекомендуем примерное оснащение практического задания.

Вы можете дополнить и расширить этот перечень.

1. В слесарной мастерской наличие настенных или настольных часов. На классной доске написать начало и окончание практического задания. Время практического задания – 90 мин. (2x45 мин с одним перерывом 10 мин.). *Примечание:* время практического тура, в зависимости от местных условий, можно корректировать в сторону уменьшения.
2. *Для каждого участника:*
 - планшетка для черчения, 2 листа бумаги А4, карандаши, линейка, ластик;
 - практическое задание, с техническими условиями и картой пооперационного контроля;
 - две заготовки из жести (белой, оцинкованной, черной) 80x80 мм.,толщиной 0,45-0,5 мм. Заготовки очищены от масла и грязи, без вмятин, рисок и деформации. Иметь 20% запас заготовок;
 - слесарный верстак с оснасткой и инструментами: накладные губки (деревянные или металлические), разметочные (линейка слесарная 300 мм, угольник слесарный, чертилка), штангенциркуль, киянка, слесарные ножницы (отрегулированы и заточены), защитные очки, молоток, слесарное зубило, плита для рубки металла, драчевые и личные напильники, набор надфилей, шлифовальная шкурка средней зернистости на тканевой основе, щетка-сетка.
3. Учащиеся выполняют практическое задание в своей рабочей форме и головном уборе.
4. Наличие медицинской аптечки в слесарной мастерской и медсестры в школе.

**Материально-техническое оснащение практического задания
школьного этапа XVII Всероссийской олимпиады школьников
по технологии 2015-2016 учебного года
(номинация «Техника и техническое творчество»)**

Ручная металлообработка - 8 класс

Уважаемые коллеги!

Мы рекомендуем примерное оснащение практического задания.

Вы можете дополнить и расширить этот перечень.

1. В слесарной мастерской наличие настенных или настольных часов. На классной доске написать начало и окончание практического задания. Время практического задания – 90 мин. (2х45 мин с одним перерывом 10 мин.). *Примечание:* время практического тура, в зависимости от местных условий, можно корректировать в сторону уменьшения.
2. Для каждого участника:
 - планшетка для черчения, 2 листа бумаги А4, карандаши, линейка, ластик;
 - практическое задание, с техническими условиями и картой пооперационного контроля;
 - две заготовки из жести (белой, оцинкованной, черной) 110х110 мм., толщиной 0,45-0,5 мм. Заготовки очищены от масла и грязи, без вмятин, рисок и деформации. Иметь 20% запас заготовок;
 - слесарный верстак с оснасткой и инструментами: накладные губки (деревянные или металлические), разметочные (линейка слесарная 300 мм, угольник слесарный, чертилка), штангенциркуль, киянка, слесарные ножницы (отрегулированы и заточены), защитные очки, молоток, слесарное зубило, плита для рубки металла, драчевые и личные напильники, набор надфилей, шлифовальная шкурка средней зернистости на тканевой основе, щетка-сметка.
3. Учащиеся выполняют практическое задание в своей рабочей форме и головном уборе.
4. Наличие медицинской аптечки в слесарной мастерской и медсестры в школе.

**Материально-техническое оснащение практического задания
школьного этапа XVII Всероссийской олимпиады школьников
по технологии 2015-2016 учебного года
(номинация «Техника и техническое творчество»)**

Ручная металлообработка - 9 класс

Уважаемые коллеги!

Мы рекомендуем примерное оснащение практического задания.

Вы можете дополнить и расширить этот перечень.

1. В слесарной мастерской наличие настенных или настольных часов. На классной доске написать начало и окончание практического задания. Время практического задания – 120 мин. (с одним перерывом 10 мин.). *Примечание:* время практического тура, в зависимости от местных условий, можно корректировать в сторону уменьшения.
2. Для каждого участника:

- планшетка для черчения, 2 листа бумаги А4, карандаши, линейка, ластик;
 - практическое задание, с техническими условиями и картой пооперационного контроля;
 - одна заготовка для ромба из жести (белой, оцинкованной, черной) 110x110 мм., толщиной 0,45-0,5 мм., вторая заготовка для квадрата из жести (белой, оцинкованной, черной) 80x80 мм, толщиной 0,45-0,5 мм. Заготовки очищены от масла и грязи, без вмятин, рисок и деформации. Иметь 20% запас заготовок;
 - слесарный верстак с оснасткой и инструментами: накладные губки (деревянные или металлические), разметочные (линейка слесарная 300 мм, угольник слесарный, чертилка), штангенциркуль, киянка, слесарные ножницы (отрегулированы и заточены), защитные очки, молоток, слесарное зубило, плита для рубки металла, драчевые и личные напильники, набор надфилей, шлифовальная шкурка средней зернистости на тканевой основе, щетка-сметка.
3. Учащиеся выполняют практическое задание в своей рабочей форме и головном уборе.
 4. Наличие медицинской аптечки в слесарной мастерской и медсестры в школе.

**Материально-техническое оснащение практического задания
школьного этапа XVII Всероссийской олимпиады школьников
по технологии 2015-2016 учебного года
(номинация «Техника и техническое творчество»)**

Ручная металлообработка - 10-11 классы

Уважаемые коллеги!

Мы рекомендуем примерное оснащение практического задания.

Вы можете дополнить и расширить этот перечень.

1. В слесарной мастерской наличие настенных или настольных часов. На классной доске написать начало и окончание практического задания. Время практического задания – 120 мин. (с одним перерывом 10 мин.). *Примечание:* время практического тура, в зависимости от местных условий, можно корректировать в сторону уменьшения.
2. *Для каждого участника:*
 - планшетка для черчения, 2 листа бумаги А4, карандаши, линейка, ластик;
 - практическое задание, с техническими условиями и картой пооперационного контроля;
 - одна заготовка для ромба из жести (белой, оцинкованной, черной) 110x110 мм., толщиной 0,45-0,5 мм., вторая заготовка для круга из жести (белой, оцинкованной, черной) 80x80 мм, толщиной 0,45-0,5 мм. Заготовки очищены от масла и грязи, без вмятин, рисок и деформации. Иметь 20% запас заготовок;
 - слесарный верстак с оснасткой и инструментами: накладные губки (деревянные или металлические), разметочные (линейка слесарная 300 мм, угольник слесарный, чертилка), штангенциркуль, киянка, слесарные

ножницы (отрегулированы и заточены), защитные очки, молоток, слесарное зубило, плита для рубки металла, драчевые и личные напильники, набор надфилей, шлифовальная шкурка средней зернистости на тканевой основе, щетка-щетка.

3. Учащиеся выполняют практическое задание в своей рабочей форме и головном уборе.
4. Наличие медицинской аптечки в слесарной мастерской и медсестры в школе.

**Примерное практическое задание по электротехнике школьного этапа
Всероссийской олимпиады школьников по технологии 2015-2016 учебного года.
Номинация «Техника и техническое творчество».**
6 класс.

	Максимальное число баллов
1. Начертить принципиальную электрическую схему карманного фонарика с лампой накаливания.	15
2. Собрать эту электрическую цепь.	15
3. Проверить ее работоспособность.	<u>10</u>
	40

Примерное
практическое задание по электротехнике школьного этапа Всероссийской олимпиады
школьников по технологии
техническое творчество».
7-8 классы.

	Максимальное число баллов
1. Начертить принципиальную электрическую схему елочной гирлянды из трех ламп накаливания и элемента управления.	15
2. Собрать эту электрическую цепь.	15
3. Проверить ее работоспособность.	<u>10</u>

40

Примерное практическое задание по электротехнике школьного этапа Всероссийской
олимпиады школьников по технологии 2015-2016 учебного года.
Номинация «Техника и техническое творчество».
9 класс.

	Максимальное число баллов
1. Начертить принципиальную электрическую схему торшера с двумя лампами накаливания и двумя элементами управления.	10
2. Собрать эту электрическую цепь.	10
3. Проверить ее работоспособность.	10
4. Измерить токи через каждую лампу и общий ток. Сравнить сумму токов через лампы с общим током.	<u>10</u>
	40

Примерное практическое задание по электротехнике школьного этапа Всероссийской
олимпиады школьников по технологии 2015-2016 учебного года.
Номинация «Техника и техническое творчество».
10-11 классы.

	Максимальное число баллов	
1. Начертить принципиальную электрическую схему мостового выпрямителя с нагрузкой в виде лампы накаливания и элементом управления на входе.		15
2. Собрать эту цепь.	15	
3. Измерить напряжение на выходе выпрямителя и постоянное напряжение на нагрузке.	40	<u>10</u>

Материально-техническое обеспечение практической работы по электротехнике
школьного этапа Всероссийской олимпиады школьников по технологии
2015-2016 учебного года.
Номинация «Техника и техническое творчество».
6 класс.

На одно рабочее место:

1. 2 лампы накаливания (одна запасная)
на напряжение источника питания.
2. Выключатель.
3. Патрон для лампы.
4. Источник питания (батарея) с напряжением не более 9В.
5. Панель для монтажа цепи без пайки.

Материально-техническое обеспечение практической работы по электротехнике
школьного этапа Всероссийской олимпиады школьников по технологии
2015-2016 учебного года.
Номинация «Техника и техническое творчество».
7-8 классы.

На одно рабочее место:

1. 4 лампы накаливания (одна запасная)
с рабочим напряжением в три раза меньшим напряжения
источника питания.
2. 3 патрона для лампы.
3. Выключатель.
4. Провода.
5. Источник питания с напряжением не более 9В.
6. Панель для монтажа цепи без пайки.

Материально-техническое обеспечение практической работы по электротехнике
школьного этапа Всероссийской олимпиады школьников по технологии
2015-2016 учебного года.
Номинация «Техника и техническое творчество».
9 класс.

На одно рабочее место:

1. 3 лампы накаливания (одна запасная) с напряжением питания не выше 9В.
2. 2 выключателя.
3. Провода.
4. Панель для монтажа цепи без пайки.
5. Источник питания с напряжением не выше 9В.

Материально-техническое обеспечение практической работы по электротехнике школьного этапа Всероссийской олимпиады школьников по технологии 2015-2016 учебного года.

Номинация «Техника и техническое творчество».

10-11 классы.

На одно рабочее место:

1. 5 диодов (один запасной) с пробивным напряжением не менее 60 В и рабочим током $i = \frac{R_{\text{лампы}}}{U_{\text{вых}}} \cdot \sqrt{2}$ А.
2. Выключатель.
3. Патрон для лампы.
4. 2 лампы накаливания (одна запасная) мощностью $R_{\text{лампы}}$ и с рабочим напряжением, равным напряжению источника питания.
5. Источник переменного напряжения с выходным напряжением $U_{\text{вых.}}$, не превышающим 42 В.
6. Провода.
7. Панель для монтажа цепи без пайки.
8. Мультиметр для измерения постоянного и переменного напряжения.
- 9.
- 10.
- 11.

**Примерный набор тестовых заданий для муниципального этапа
Всероссийской олимпиады школьников по технологии 2015-2016
учебного года.**

Номинация «Техника и техническое творчество».

Примерный набор тестовых заданий муниципального этапа Всероссийской олимпиады школьников по технологии 2015-2016 учебного года.

Номинация «Техника и техническое творчество».

7-8 классы.

1. Укажите буквами хронологическую последовательность изобретения перечисленных устройств:
 - а. автомобиль;
 - б. электрическая лампа;
 - в. паровоз;
 - г. самолет.

2. Приведите примеры:
 - Технологических машин:
 - а)
 - б)
 - Энергетических машин:
 - в)
 - Транспортных машин:
 - г)

3. Отметьте правильный ответ:

Какая передача в сверлильном станке используется для осуществления вращения сверла?

 - а) зубчатая;
 - б) реечная;
 - в) цепная;
 - г) ременная.

4. Как избежать ржавления металла?

5. Начертите схемы всех возможных соединений трех одинаковых ламп.

6. Определите количество размеров детали, которых не хватает для ее изготовления.

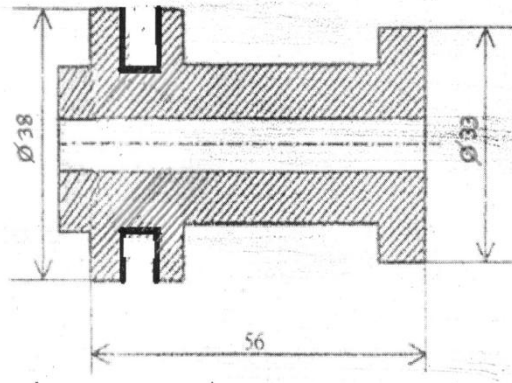

7. Какие виды топлива используются для получения электрической энергии?

8. Укажите правильный ответ:

Важная для нашей страны в настоящее время профессия инженера относится к группе профессий:

- а. человек-знаковая система;
- б. человек-художественный образ;
- в. человек-природа;
- г. человек-техника.

9. Отметьте правильный ответ:

При выполнении проекта наиболее творческим этапом является:

- а. поисково-исследовательский этап;
- б. конструкторско-технологический этап;
- в. заключительный этап.

10. Творческое задание: опишите процесс изготовления конической указки.

Выберите материал и обоснуйте свой выбор:

Выберите разметы заготовки.

Изобразите эскиз и проставьте размеры изделия.

Опишите порядок изготовления и используемые инструменты и оборудование на технологической карте.

Предложите украшение изделия

Ответы на примерные тестовые задания для муниципального этапа Всероссийской олимпиады школьников по технологии 2015-2016 учебного года.
Номинация «Техника и техническое творчество».

7-8 классы.

- 1. в,б,а,г.
- 2. Например:
 - а. фрезерный станок;
 - б. швейная машина;
 - в. электродвигатель;
 - г. автомобиль.
- 3. г.
- 4. Покраской.

5.

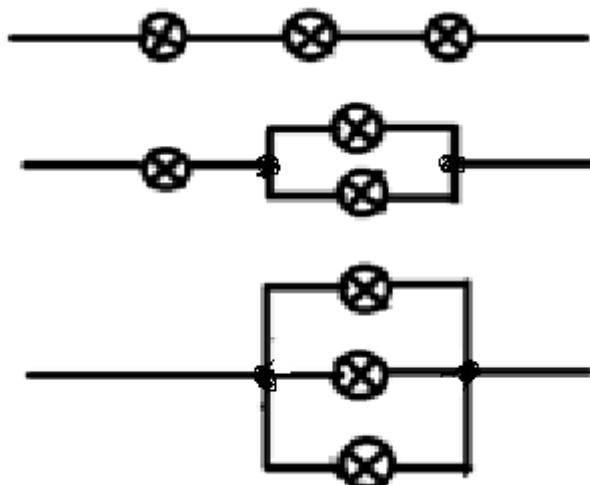

6. 9 размеров.

7. Например:

твёрдое-каменный уголь;

газообразное-газ;

жидкое-дизельное топливо.

8.в.

9. а.

10.6 баллов.

Примерный набор тестовых заданий муниципального этапа Всероссийской олимпиады школьников по технологии 2015-2016 учебного года.
Номинация «Техника и техническое творчество».

9 класс.

1. Отметьте правильные ответы:

Лазеры используются:

а. при обработке материалов;

б. в медицине;

в. в вычислительной технике;

г. в учебном процессе.

2. Отметьте правильные ответы:

Стружку и щепу древесины можно использовать для производства:

а. древесно-стружечных плит (ДСП);

б. биотоплива;

в. фанеры;

г. шпона.

3. При замыкании ключа К в схеме:

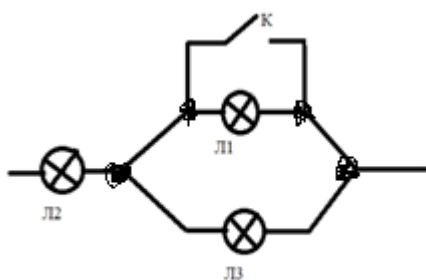

Лампа Л3 будет:

- а) гореть ярче;
- б) будет гореть без изменений;
- в) будет гореть тусклее;
- г) погаснет.

4. Отметьте правильный ответ:

Основная часть электрической энергии в мире производится на:

- а. атомных электростанциях;
- б. гидроэлектростанциях;
- в. ветроэлектростанциях;
- г. солнечных электростанциях;
- д. тепловых электростанциях.

5. Отметьте правильный ответ:

Значительная часть парниковых газов выбрасывается в атмосферу:

- а. атомными электростанциями;
- б. тепловыми электростанциями;
- в. ветроэлектростанциями;
- г. гидроэлектростанциями.

6. Отметьте правильный ответ:

Дизайн (художественное конструирование) способствует:

- а. уменьшению стоимости изделия;
- б. увеличению стоимости изделия;
- в. повышению конкурентоспособности изделия;
- г. уменьшению размеров изделия.

7. Отметьте правильный ответ:

Профессия технолога входит в группу профессий:

- а. человек-человек;
- б. человек-природа;
- в. человек-техника;
- г. человек-знаковая система.

8. Из чего складываются доходы и расходы семейного бюджета?

9. Отметьте правильные ответы:

Презентация проекта должна включать:

- а. краткое изложение содержания работы;

- б. выделение нового при формировании оптимальной идеи выполнения проекта;
- в. оформление пояснительной записки;
- г. украшение проектного изделия.

10. Творческое задание. Опишите процесс изготовления разделочной доски, которую можно повесить на крючок.
- а. выберите материал и обоснуйте свой выбор;
 - б. выберите размеры заготовки;
 - в. нарисуйте эскиз и проставьте размеры изделия;
 - г. опишите подходы к использованию инструмента и оборудования по технологической карте;
 - д. предложите украшение изделия.

Ответы на примерные тестовые задания для муниципального этапа Всероссийской олимпиады школьников по технологии 2015-2016 учебного года.
Номинация «Техника и техническое творчество».

9 класс.

- 1. а,б,в,г.
- 2. а,б.
- 3. г.
- 4. д.
- 5. б.
- 6. в.
- 7. в.
- 8. Доходы: зарплата, пенсии, стипендии. Расходы: на питание, транспорт, квартплату.
- 9. а,б.
- 10. 11 баллов.

Примерный набор тестовых заданий для муниципального этапа Всероссийской олимпиады школьников по технологии 2015-2016 учебного года.
Номинация «Техника и техническое творчество».

10-11 классы.

1. Отметьте правильный ответ:
Совокупность технических устройств, используемых человеком, образует:
- а. промышленность;
 - б. сельское хозяйство;
 - в. транспорт;
 - г. техносферу.
2. Отметьте правильный ответ:
Перемещение резца в токарном станке производится с помощью передачи:
- а. зубчатой;
 - б. клиноременной;
 - в. винтовой (винт-гайка);
 - г. фрикционной.

3. В чем достоинство станков с ЧПУ?

4. Отметьте правильный ответ:

Для определения влажности древесины используется ее:

- а. гибкость;
- б. упругость;
- в. твердость;
- г. электропроводность.

5. Отметьте правильный ответ:

К альтернативным источникам электроэнергии относятся:

- а. атомные электростанции;
- б. гидроэлектростанции;
- в. ветроэлектростанции;
- г. солнечные электростанции.

6. Отметьте правильный ответ:

При замыкании ключа К в цепи лампа Л1:

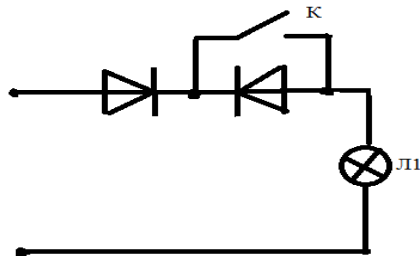

- а. погаснет;
- б. станет гореть более тускло;
- в. загорится;
- г. станет гореть ярче.

7. Укажите, какие расходы относятся к постоянным, а какие к переменным?

- а. на приобретение новой техники;
- б. на приобретение одежды;
- в. на приобретение продуктов питания;
- г. на квартплату;
- д. на оплату транспорта.

Постоянные:

Переменные:

8. Профессия технолога относится к группе профессий:

- а. человек-природа;
- б. человек-человек;
- в. человек-знаковая система;
- г. человек-техника.

9. Назовите хотя бы три предмета, изучаемые в школе, межпредметные связи с которыми помогли Вам при выполнении проекта?

10. Творческое задание:

Опишите процесс изготовления цилиндрической ножки стула:

Выберите материал и обоснуйте свой выбор. Выберите заготовку. Изобразите эскиз и проставьте размеры. Опишите порядок изготовления и используемые инструменты и оборудование на технологической карте. Предложите украшение изделия.

Ответы на примерные тестовые задания муниципального этапа Всероссийской олимпиады школьников по технологии
2015-2016 учебного года.
Номинация «Техника и техническое творчество».

10-11 классы.

- 1.г.
2. в.
- 3.Скорость и качество работы.
- 4.г.
- 5.в,г.
- 6.в.
- 7.Постоянные: в,г, д.Переменные: а,б.
- 8.г.
9. Например: русский язык, математика, физика.
10. 11 баллов.

**Примерные практические задания для муниципального этапа XVII
Всероссийской олимпиады школьников по технологии
2015-2016 учебного года
(номинация «Техника и техническое творчество»)**

Ручная металлообработка. 7 класс

По чертежу изготовить фиксаторы для ручки слесарного молотка

Технические условия:

1. Изготовить два фиксатора (Рис. 1.)
2. Предельные отклонения размеров готового изделия в соответствии с чертежом ± 1 мм.
3. Все острые грани скруглить. Чистовую обработку пластей и кромок выполнить шлифовальной шкуркой средней зернистости.



Рис. 1. Фиксатор для ручки слесарного молотка

Карта пооперационного контроля

№ п/п	Критерии оценки	К-во баллов	К-во баллов, выставленных членами жюри	Номер участника
1.	Наличие рабочей формы (халат, головной убор)	1		

2.	Соблюдение правил безопасной работы. Культура труда (порядок на рабочем месте, трудовая дисциплина)	2		
3.	Подготовка рабочего места, материала, инструментов, оснастки	1		
4.	Технология изготовления первого изделия: - технологическая последовательность изготовления изделия; - разметка заготовки в соответствие с чертежом; - разметка и сверление отверстия; - точность изготовления готового изделия в соответствии с чертежом и техническими условиями; - качество и чистовая обработка готового изделия	17 (8) (2) (2) (3) (2)		
5.	Технология изготовления второго изделия: - технологическая последовательность изготовления изделия; - разметка заготовки в соответствие с чертежом; - разметка и сверление отверстия; - точность изготовления готового изделия в соответствии с чертежом и техническими условиями; - качество и чистовая обработка готового изделий	17 (8) (2) (2) (3) (2)		

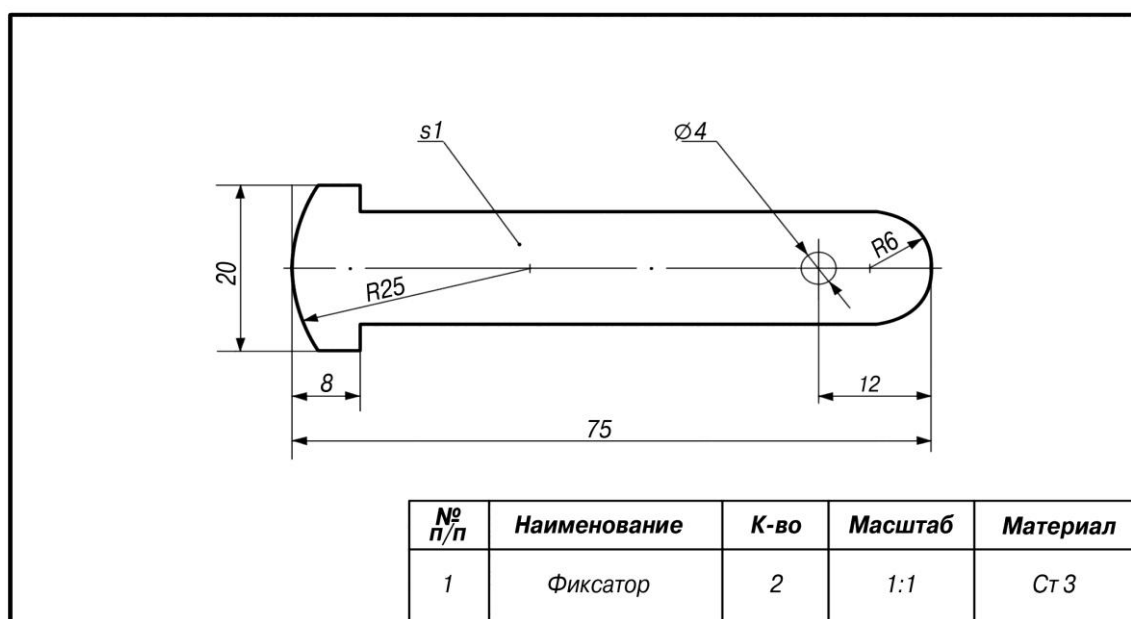
6.	Уборка рабочего места	1		
7.	Время изготовления – 120 мин. (с одним перерывом 10 мин.)	1		
Итого:		40		

Председатель

Члены жюри:

**Примерные практические задания для муниципального этапа XVII
Всероссийской олимпиады школьников по технологии
2015-2016 учебного года
(номинация «Техника и техническое творчество»)**

Ручная металлообработка. 8 класс

По чертежу изготовить шаблон для игольницы

Технические условия:

1. Предельные отклонения размеров готового изделия (Рис.1.) в соответствии с чертежом ± 1 мм.
2. Самостоятельный выбор способов обработки позиций «А».
3. Чистовую обработку пластей и кромок выполнить шлифовальной шкуркой средней зернистости.

Информация: В слесарном и столярном деле, декоративно-прикладном творчестве очень часто возникает необходимость изготовить большое количество одинаковых заготовок различной формы, именно для этих целей и создают **шаблоны** (Рис.2.)



Рис. 1. Шаблон для игольниц



Рис. 2. Образец игольницы

Карта пооперационного контроля

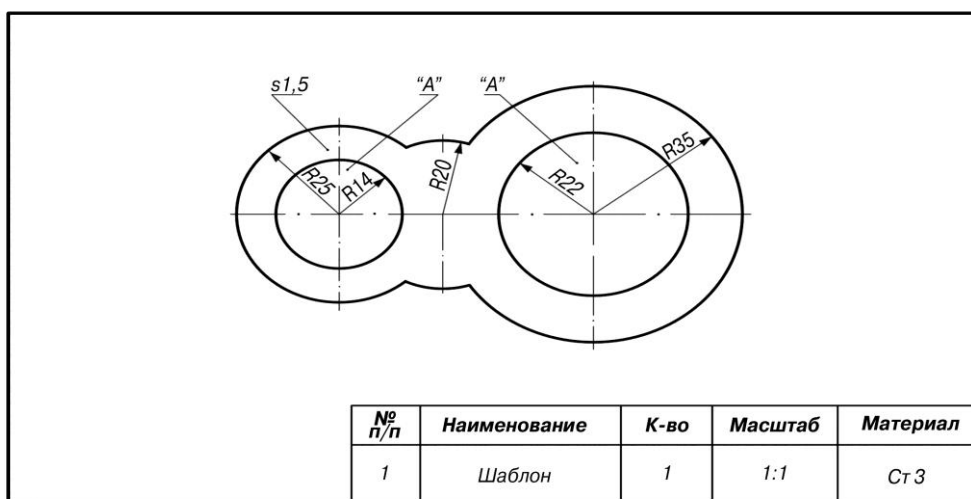
№ п/п	Критерии оценки	К-во баллов	К-во баллов, выстав ленных членами жюри	Номер участника
1.	Наличие рабочей формы (халат, головной убор)	1		
2.	Соблюдение правил безопасной работы. Культура труда (порядок на рабочем месте, трудовая дисциплина)	2		
3.	Подготовка рабочего места, материала, инструментов	1		
4.	Технология изготовления изделия: - технологическая последовательность изготовления изделия; - разметка заготовки в соответствие с чертежом; - приемы обработки позиции «А» (малый круг); - приемы обработки позиции «А» (большой круг); - точность изготовления готового изделия в соответствии с чертежом и техническими условиями; - качество и чистовая обработка готового изделия	34 (16) (3) (3) (4) (4) (4)		
5.	Уборка рабочего места	1		

6.	Время изготовления – 90 мин. (с одним перерывам 10 мин.)	1	
Итого:		40	

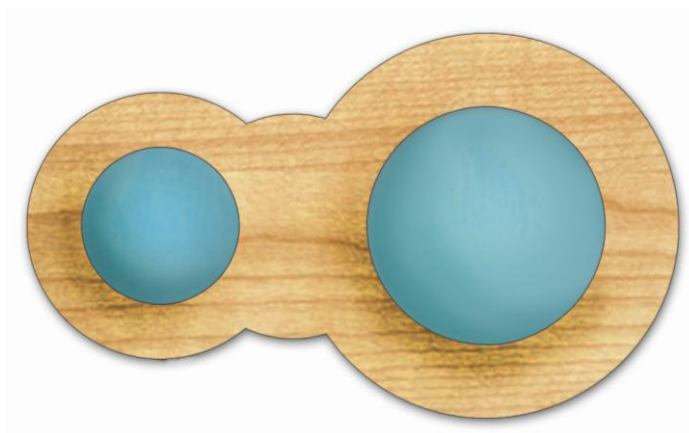
Председатель

Члены жюри:

**Примерные практические задания для муниципального этапа XVII
Всероссийской олимпиады школьников по технологии
2015-2016 учебного года
(номинация «Техника и техническое творчество»)**

9 класс Ручная металлообработка

По чертежу с неполными данными изготовить универсальный ключ для ручного лобзика

Технические условия:

1. Материал изготовления – Ст3.
2. Позиции «А» на чертеже сконструировать самостоятельно (Рис. 1.)
3. Предельные отклонения всех размеров готового изделия в соответствии с чертежом и техническими условиями: по длине и ширине ± 1 мм, по технологической прорези (по длине и ширине) и остальным размерам $\pm 0,5$ мм.
4. Толщина жала отвертки после заточки 0,8-1 мм.
5. Финишная чистовая обработка плоскостей до металлического блеска.



Рис. 1. Универсальный ключ для ручного лобзика

Карта пооперационного контроля

№ п/п	Критерии оценки	К-во баллов	К-во баллов, выстав	Номер участника

			ленных членами жюри	
1.	Наличие рабочей формы (халат, головной убор)	1		
2.	Соблюдение правил безопасной работы. Культура труда (порядок на рабочем месте, трудовая дисциплина)	2		
3.	Подготовка рабочего места, материала, инструментов	1		
4.	Технология изготовления изделия: - разметка заготовки в соответствие с чертежом и техническими условиями; - технология изготовления изделия по линиям видимого контура; - изготовление технологической прорези; - изготовление позиций «А»; - изготовление жала отвертки; - двухсторонняя чистовая обработка плоскостей заготовки до металлического блеска; - качество и финишная обработка готового изделия; - точность изготовления готового изделия в соответствии с чертежом и техническими условиями	32 (3) (9) (4) (2) (2) (4) (4) (4)		
5.	Дизайн готового изделия	2		
6.	Уборка рабочего места	1		
7.	Время изготовления – 120 мин. (с одним перерывом 10 мин.)	1		
Итого:		40		

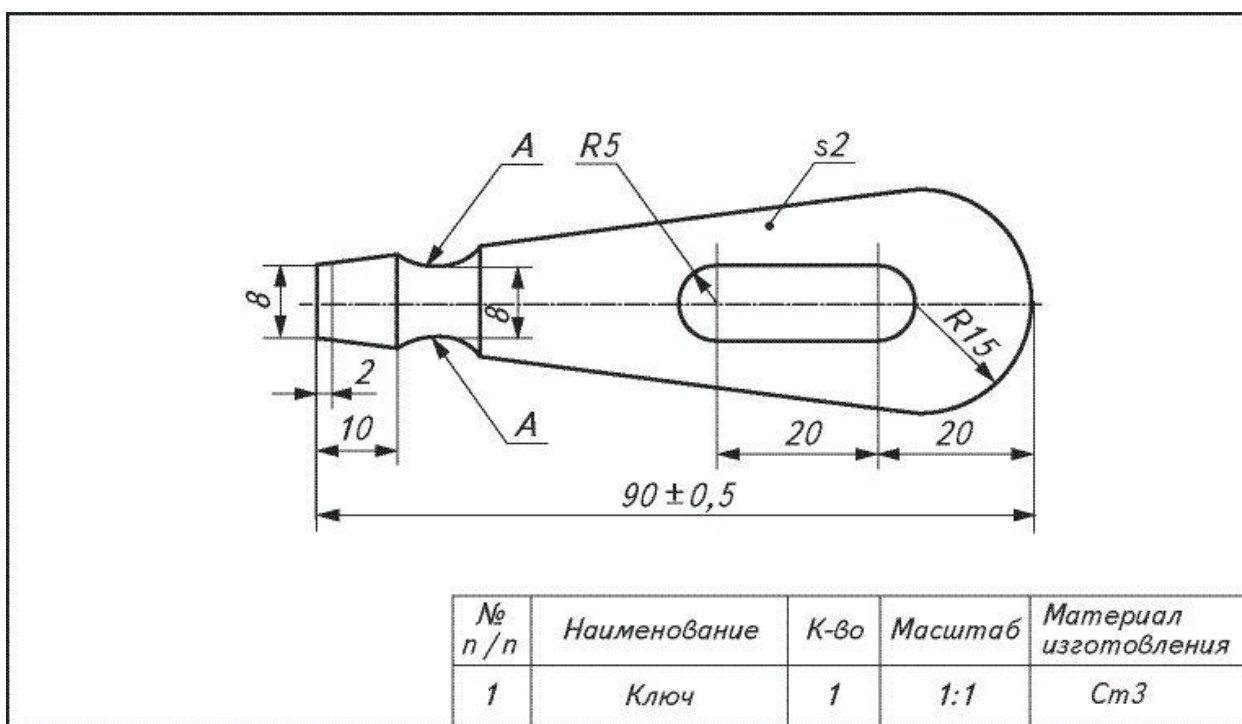
Председатель
Члены жюри:

**Примерные практические задания для муниципального этапа XVII
Всероссийской олимпиады школьников по технологии
2015-2016 учебного года
(номинация «Техника и техническое творчество»)**

Ручная металлообработка. 10-11 класс

По чертежу с неполными данными изготовить лопаточку для ухода за комнатными растениями

Технические условия:

1. Материал изготовления – Ст3 (Рис.1.).
2. *Примечание.* Допустимая толщина заготовки 1,5-2 мм
3. Элементы «А» на чертеже сконструировать самостоятельно.
4. Гибку ручки лопаточки не выполнять!
5. Штыковую часть лопаточки заточить с одной стороны под углом 20-30°.
6. Предельные отклонения размеров готового изделия на все размеры: $\pm 0,5$ мм.



Рис. 1. Малогабаритная лопаточка для комнатных растений
Карта пооперационного контроля

№ п/п	Критерии оценки	К-во баллов	К-во баллов, выстав ленных членами жюри	Номер участника
1.	Наличие рабочей формы (халат, головной убор)	1		

2.	Соблюдение правил безопасной работы. Культура труда (порядок на рабочем месте, трудовая дисциплина)	2	
3.	Подготовка рабочего места, материала, инструментов	1	
4.	Технология изготовления изделия: - технологическая последовательность изготовления изделия в соответствии с чертежом; - разметка заготовки в соответствии с чертежом и техническими условиями; - разметка и сверление заготовки; - заточка штыковой части изделия; - точность изготовления готового изделия в соответствии с чертежом и техническими условиями - качество и чистовая обработка готового изделия	32 (10) (4) (3) (3) (4) (4) (4)	
5.	Дизайн готового изделия	2	
6.	Уборка рабочего места	1	
7.	Время изготовления – 120 мин. (с одним перерывом 10 мин.)	1	
Итого:		40	

Материально-техническое оснащение практического задания
муниципального этапа XVII Всероссийской олимпиады школьников по
технологии 2015-2016 учебного года
(номинация «Техника и техническое творчество»)

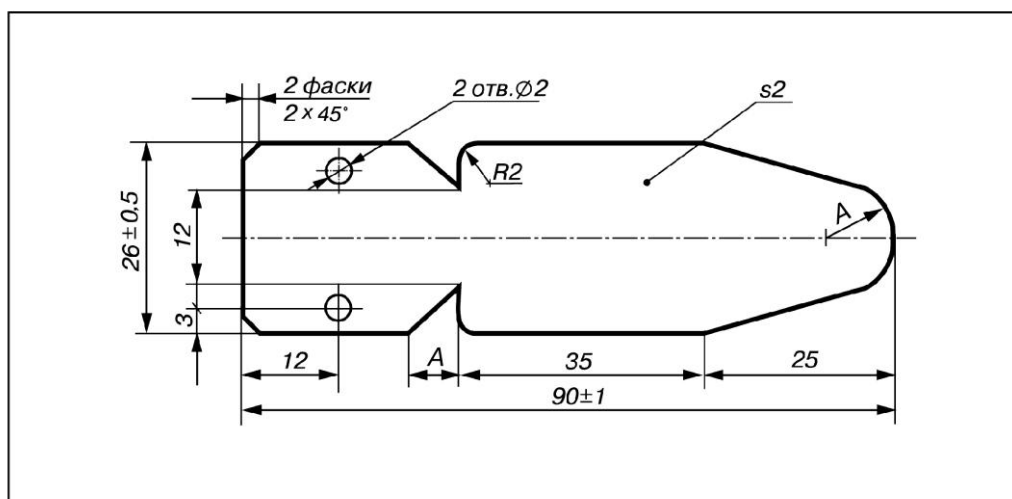
Ручная металлообработка - 7 класс

Уважаемые коллеги!

Мы рекомендуем примерное оснащение практического задания.

Вы можете дополнить и расширить этот перечень.

1. В слесарной мастерской наличие настенных или настольных часов. На классной доске написать начало практического занятия и окончание. Время практического задания 90 мин. (с одним перерывом 10 мин.).
2. *Для каждого участника:*
 - Чертеж практического задания, с техническими условиями и картой пооперационного контроля.
 - Заготовки Ст3, 90x30x1 мм (2 шт.). Иметь 20% запас заготовок.
 - Слесарный верстак с оснасткой и инструментами: разметочными (линейка слесарная, чертилка, циркуль, кернер), штангенциркуль, защитные очки, молоток, зубило, плита для рубки металла, шлифовальная шкурка средней зернистости на тканевой основе, драчевые и личные напильники, набор надфилей, деревянные и металлические губки, щетка-сметка.
3. Два сверлильных станка с набором сверл диаметром 4 мм, ключами для патронов, приспособлениями для закрепления заготовок (**ручные тисочки**), защитными очками.
4. Учащиеся выполняют практическое задание в своей рабочей форме и головном уборе.
5. Наличие медицинской аптечки в слесарной мастерской и медсестры в школе.

Материально-техническое оснащение практического задания
муниципального этапа XVII Всероссийской олимпиады школьников
по технологии 2015-2016 учебного года
(номинация «Техника и техническое творчество»)

Ручная металлообработка - 8 класс

Уважаемые коллеги!

Мы рекомендуем примерное оснащение практического задания.

Вы можете дополнить и расширить этот перечень.

1. В слесарной мастерской наличие настенных или настольных часов. На классной доске написать начало практического занятия и окончание. Время практического тура – 135 мин. (3 x 45 мин с двумя перерывами по 10 мин.).
2. *Для каждого участника.*
 - практическое задание, с техническими условиями и картой пооперационного контроля;
 - **заготовка Ст3, 140x80x1,5 мм.** Заготовки должны очищены от масла и грязи, без вмятин, рисок и деформации .

Иметь 20% запас заготовок.

3. *Для каждого участника.* Слесарный верстак с оснасткой и инструментами: разметочными (линейка слесарная 300 мм, чертилка, циркуль, кернер), штангенциркуль, защитные очки, молоток, зубило с шириной лезвия 20 мм, (лучше крейцмейсель с шириной лезвия 5-10 мм), плита для рубки металла, ручная слесарная ножовка с набором ножовочных полотен, шлифовальная шкурка средней зернистости на тканевой основе, драчевые напильники под конфигурацию заготовки, набор надфилей, деревянные и металлические губки, щетка-сметка.
4. Два сверлильных станка с набором сверл диаметром 5-10 мм, ключами для патронов, приспособлениями для закрепления заготовок (**ручные тисочки**), защитными очками.
5. Учащиеся выполняют практическое задание в своей рабочей форме и головном уборе.
6. Наличие медицинской аптечки в слесарной мастерской и медсестры в школе.

Методические рекомендации по оснащению практического тура муниципального этапа XVI Всероссийской олимпиады школьников по технологии 2015-2016 учебного года
(номинация «Техника и техническое творчество»)

Уважаемые коллеги!

Мы рекомендуем примерное оснащение практического задания, Вы можете дополнить и расширить этот перечень.

9 класс

Оснащение практического задания по ручной металлообработке.

1. В слесарной мастерской наличие настенных или настольных часов. На классной доске написать начало практического занятия и окончание. Время практического тура – 120 мин. (с одним перерывом 10 мин.)
2. *Для каждого участника.*
2.1. Практическое задание, с техническими условиями и картой пооперационного контроля.
3. *Для каждого участника.* Слесарный верстак с оснасткой и инструментами: разметочными (линейка слесарная, чертилка, циркуль, кернер), штангенциркуль, защитные очки, молоток, зубило, крейцмейсель, плита для рубки металла, слесарная ножовка, ножовочные полотна, шлифовальная шкурка средней зернистости на тканевой основе, драчевые и личные напильники, **круглый драчевый напильник**, набор надфилей, деревянные и металлические губки, корд-щетка, щетка-сметка.
4. *Для каждого участника.* **Одна заготовка 100x40x2 мм.** Материал – Ст3. Иметь 20% запас заготовок.
5. Два сверлильных станка с набором сверл 3-10 мм, ключами для патронов, приспособлениями для закрепления заготовок (**ручные тисочки**), защитными очками.
6. Учащиеся выполняют практическое задание в своей рабочей форме.
7. Наличие медицинской аптечки в слесарной мастерской и медсестры в школе.

Методические рекомендации по оснащению практического тура муниципального этапа XVI Всероссийской олимпиады школьников по технологии 2015-2016 учебного года
(номинация «Техника и техническое творчество»)

Уважаемые коллеги!

Мы рекомендуем примерное оснащение практического задания, Вы можете дополнить и расширить этот перечень.

10-11 классы

Оснащение практического задания по ручной металлообработке.

1. В слесарной мастерской наличие настенных или настольных часов. На классной доске написать начало практического занятия и окончание. Время практического тура – 120 мин. (с одним перерывом 10 мин.)
2. *Для каждого участника.*
 - Практическое задание, с техническими условиями и картой пооперационного контроля.
 - Слесарный верстак с оснасткой и инструментами: разметочными (линейка слесарная, чертилка, циркуль, кернер), штангенциркуль, защитные очки, молоток, зубило, крейцмейсель, плита для рубки металла, слесарная ножовка, ножовочные полотна, шлифовальная шкурка средней зернистости на тканевой основе, драчевые и личные напильники, **круглый драчевый напильник**, набор надфилей, деревянные и металлические губки, корд-щетка, щетка-сметка.
 - **Одна заготовка 100x40x2 мм.** Материал – Ст3. Иметь 20% запас заготовок.
3. Два сверлильных станка с набором сверл 3-10 мм, ключами для патронов, приспособлениями для закрепления заготовок (**ручные тисочки**), защитными очками.
4. Учащиеся выполняют практическое задание в своей рабочей форме.
5. Наличие медицинской аптечки в слесарной мастерской и медсестры в школе.

**Примерные практические задания для муниципального этапа XVII
Всероссийской олимпиады школьников по технологии
2015-2016 учебного года
(номинация «Техника и техническое творчество»)**

Ручная деревообработка. 7 класс

Сконструировать и изготовить декоративную лопаточку

Технические условия:

1. По указанным данным *разработать чертеж декоративной лопаточки в М 1:1* (Рис.1). Чертеж оформлять на формате А4, с выполнением рамки и основной надписи.
2. Материал изготовления – сосна, ель.
3. Габаритные размеры: 200х40х8.
Предельные отклонения на все размеры готового изделия ± 2 мм.
4. Радиус скругления лопаточки 20 мм.
5. Рабочую часть лопаточки изготовить шириной 10 мм, толщиной 2 мм.
6. Количество – 1 шт.
7. Декоративную отделку выполнить выжиганием.
8. Образец не копировать!



Рис. 1. Образец декоративной лопаточки
Карта пооперационного контроля

п/п	Критерии оценки	К-во б аллов	Кол-во баллов, выс тавлен ных членами жюри	Номер уча стника
.	Наличие рабочей формы (халат, головной убор)	1		
.	Соблюдение правил безопасной работы. Культура труда (порядок на рабочем месте, трудовая дисциплина)	2		
	Разработка	4		

.	чертежа заготовки в соответствии с техническими условиями и требованиями к рабочим чертежам (ГОСТ-2.107-68)			
.	Технология изготовления изделия	23		
	- технологическая последовательность изготовления изделия;	(14)		
	- разметка заготовки в соответствии с техническими условиями и разработанным чертежом;	(3)		
	- точность изготовления готового изделия в соответствии с техническими условиями и разработанным чертежом;	(3)		
	- качество и чистовая обработка готового изделия	(3)		
.	Декоративная отделка выжиганием	5		
.	Оригинальность и дизайн готового изделия	3		
.	Уборка рабочего места	1		
	Время изготовления – до 90 мин. (с одним перерывом 10 мин.).	1		
	Итого:	40		

Председатель

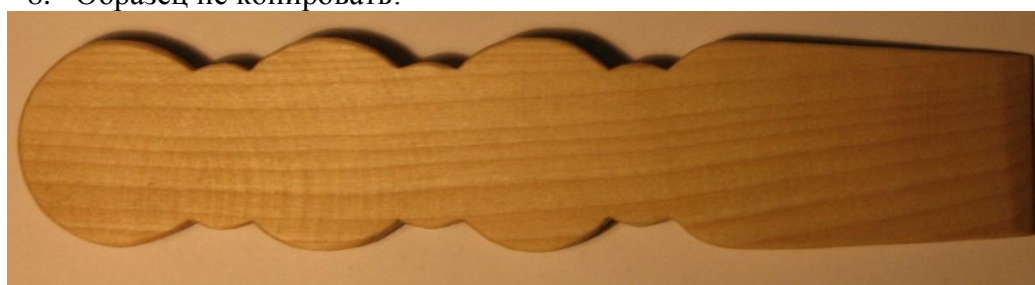
Члены жюри:

**Примерные практические задания для муниципального этапа XVII
Всероссийской олимпиады школьников по технологии
2015-2016 учебного года
(номинация «Техника и техническое творчество»)
Ручная деревообработка. 8 класс**

По чертежу с неполными данными изготовить декоративную лопаточку и сконструировать фриз (навершие)

Технические условия:

1. Материал изготовления – береза (сосна, ель).
2. Позицию «А» на чертеже декоративной лопаточки сконструировать самостоятельно (Рис. 1).
3. Сконструировать и разработать чертеж фриза (навершия) из заготовки 90х90х10. Чертеж оформлять на формате А4, с выполнением рамки и основной надписи.
4. Предельные отклонения декоративной лопаточки и фриза ± 2 мм.
5. Сконструировать способ крепления декоративной лопаточки и фриза между собой без применения дополнительных материалов (Рис. 2).
6. Декоративную отделку выполнить выжиганием.
7. Образец (фриз) не копировать!



Рис. 1. Чертеж декоративной лопаточки



Рис. 2. Образец крепления декоративной лопаточки с фризом

Карта пооперационного контроля

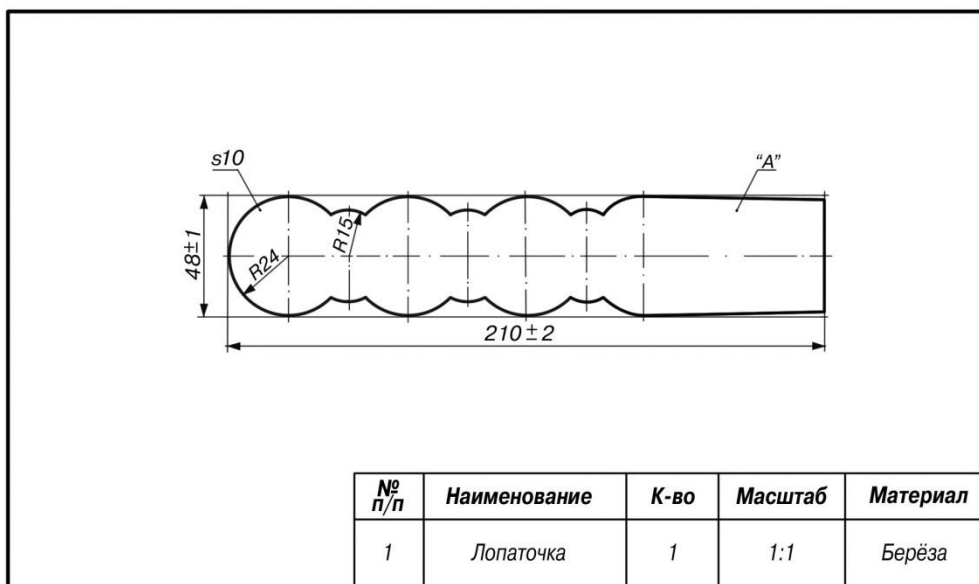
№ п/п	Критерии оценки	К-во баллов	К-во баллов, выставленных членами	Номер участника

			жюри
1.	Наличие рабочей формы (халат, головной убор)	1	
2.	Соблюдение правил безопасной работы. Культура труда (порядок на рабочем месте, трудовая дисциплина)	2	
3.	Разработка чертежа фриза (навершия) в соответствии с требованиями к рабочим чертежам (ГОСТ-2.107-68)	4	
4.	Технология изготовления декоративной лопаточки и фриза: - технологическая последовательность изготовления изделий; - разметка заготовок в соответствие с чертежами; - разработка позиции «А» на чертеже декоративной лопаточки; - изготовление фриза; - точность изготовления изделий в соответствии с чертежами; - качество и чистовая обработка готовых изделий	22 (5) (4) (3) (4) (3) (3)	
5.	Способ крепления лопаточки и фриза между собой	4	
6.	Декоративная отделка готового комплекта в технике выжигания	3	
7.	Оригинальность готового комплекта	2	
8.	Уборка рабочего места	1	
9.	Время изготовления – 90 мин. (с одним перерывом 10 мин.)	1	
Итого:		40	

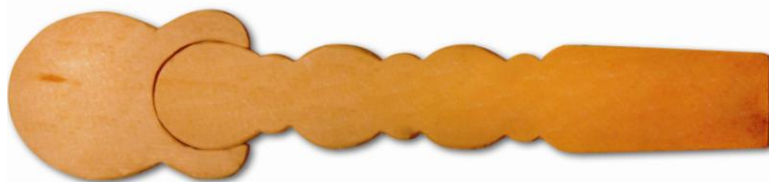
Председатель

Члены жюри:

**Примерные практические задания для муниципального этапа
XVII Всероссийской олимпиады школьников
по технологии 2015-2016 учебного года
(номинация «Техника и техническое творчество»)**

Ручная деревообработка. 9 класс

Сконструировать игру «Накинь кольцо»

Технические условия:

1. Разработать *чертежи фигурки и кольца в М1:1* (Рис.1)), в соответствии с техническими условиями и требованиями к рабочим чертежам (ГОСТ-2.107-68). Чертежи оформлять на формате А4, с выполнением рамки и основной надписи.

Примечание. Рисунок фигурки может быть произвольной формы.

2. Материал изготовления – фанера 4мм.
3. Максимальные габаритные размеры заготовки для фигурки– 200х100х4 мм; для кольца – 80х80х4 мм.
4. Укажите на чертеже фигурки:
 - длину, ширину и толщину готового изделия;
 - размеры ручки.
5. Укажите на чертеже кольца:
 - наружный диаметр кольца — 60 мм; внутренний – 40 мм, толщину – 4 мм.
6. На чертежах указать отверстия Ø 3 мм на фигурке и кольце (для сборки кольца и фигурки)
7. Предельные отклонения на все размеры ±2 мм.
8. Декоративную отделку выполнить выжиганием.
9. Образец не копировать!



Рис. 1. Образец фигурки с кольцом

Карта пооперационного контроля

№ п/п	Критерии оценки	К-во баллов	К-во баллов, выставлен	Номер участника
-------	-----------------	-------------	------------------------	-----------------

			ных членами жюри	
1.	Наличие рабочей формы (халат, головной убор)	1		
2.	Соблюдение правил безопасной работы. Культура труда (порядок на рабочем месте, трудовая дисциплина)	2		
3.	Разработка чертежа фигурки в соответствии с техническими условиями и требованиями к рабочим чертежам (ГОСТ-2.107-68)	4		
4.	Технология изготовления фигурки: - технологическая последовательность изготовления изделия; - разметка заготовки в соответствие с чертежом; - точность изготовления изделия в соответствии с чертежом и техническими условиями; - качество и чистовая обработка готового изделия	14 (5) (3) (3) (3)		
5.	Технология разработки и изготовления кольца: - разработка чертежа кольца в соответствии с техническими условиями и требованиями к рабочим чертежам (ГОСТ-2.107-68) - технологическая последовательность изготовления изделия; - разметка заготовки в соответствие с чертежом; - точность изготовления изделия в соответствии с чертежом и техническими условиями; - качество и чистовая обработка готового изделия	9 (2) (2) (1) (2) (2)		
6.	Сверление, сборка и апробация игры «Накинь кольцо»	3		
7.	Декоративная отделка готового комплекта в технике выжигания	3		
8.	Оригинальность готового	2		

	комплекта		
9.	Уборка рабочего места	1	
10.	Время изготовления – 120 мин. (с одним перерывом 10 мин.)	1	
Итого:		40	

Председатель

Члены жюри:

**Примерные практические задания для муниципального этапа XVII
Всероссийской олимпиады школьников
по технологии 2015-2016 учебного года
(номинация «Техника и техническое творчество»)**

Ручная деревообработка. 10-11 классы

***Сконструировать и изготовить разборную игрушку
для детского сада***

Технические условия:

1. С помощью образцов (Рис. 1,2) *разработать чертеж и изготовить разборную игрушку. Образцы не копировать!*
 - 1.1. Чертеж оформлять в соответствии с ГОСТ 2.104-68. Наличие рамки и основной надписи (углового штампа) на чертеже формата А4 обязательно. Основная надпись заполняется информацией представленной в технических условиях данной практики.
Примечание. Все чертежи можно оформлять на одном листе.
 - 1.2. Размеры на чертеже указывать с предельными отклонениями (см. технические условия).
2. Материал изготовления фанера 4мм. Габаритные размеры рабочей заготовки 110x110x4. (в материально-техническом оснащении размер заготовки указан 130x130).
3. Разборная игрушка должна состоять из трех деталей.
4. Предельные отклонения на все размеры всех деталей ± 1 мм.
5. Для соединения деталей игрушки в гирлянду разметить и просверлить отверстия $\varnothing 3$ мм (См. образцы).
6. После чистовой (финишной) обработки заготовки соединить проволокой (скрепками) (Рис. 2). Изготовить крючок для подвески.
7. Декоративную отделку выполнить фломастерами и цветными карандашами с двух сторон.



Рис. 1. Игрушка в собранном виде



Рис. 2. Сборка игрушки

Карта пооперационного контроля

№ п\п	Критерии оценки	К-во баллов	Кол-во баллов, выставленных членами жюри	Номер участника
1.	Наличие рабочей формы (халат, головной убор)	1		
2.	Соблюдение правил безопасной работы. Культура труда (порядок на рабочем месте, трудовая дисциплина)	2		
3.	Разработка чертежей в соответствии с техническими условиями и требованиями к рабочим чертежам (ГОСТ-2.107-68)	6		
4.	Технология изготовления изделия: - технологическая последовательность изготовления разборной игрушки; - разметка заготовок в соответствии с чертежом; - разметка и сверление 5-и отверстий в соответствии с чертежом; - точность изготовления большой заготовки в соответствии с чертежом; - точность изготовления средней заготовки в соответствии с	23 (3) (3) (3) (3) (3) (3) (3) (2)		

	чертежом; - точность изготовления малой заготовки в соответствии с чертежом; - качество и чистовая (финишная) обработка всех заготовок; - качество сборки игрушки в гирлянду			
5.	Двухсторонняя декоративная отделка готового изделия. Дизайн и оригинальность	6		
6.	Уборка рабочего места	1		
7.	Время изготовления – 120 мин. (с одним перерывом 10 мин.)	1		
	Итого:	40		

Председатель:

Члены жюри:

**Материально-техническое оснащение практического задания
муниципального этапа XVII Всероссийской олимпиады школьников по
технологии 2015-2016 учебного года
(номинация «Техника и техническое творчество»)**

Ручная деревообработка - 7 класс

Уважаемые коллеги!

Мы рекомендуем примерное оснащение практического задания.

Вы можете дополнить и расширить этот перечень.

- a. В столярной мастерской наличие настенных или настольных часов. На классной доске написать начало и окончание практического задания. Время практического задания – 90 мин. (2x45 мин с одним перерывом 10 мин.). *Примечание:* время практического тура, в зависимости от местных условий, можно корректировать в сторону уменьшения.
2. *Для каждого участника:*
3. планшет для черчения, 2 листа бумаги А4, карандаши, линейка, циркуль, ластик;
4. практическое задание с техническими условиями и картой пооперационного контроля;
5. **заготовка 230x60x10 мм.** Заготовка должна быть без дефектов и хорошо высушенной. Иметь 20% запас заготовок;
6. столярный верстак с оснасткой и инструментами: разметочными (линейка слесарная 300 мм, угольник столярный, циркуль, карандаш, ластик, шило), рубанок, киянка, столярная мелкозубая ножовка, драчевые напильники, набор надфилей, шлифовальная шкурка средней зернистости на тканевой основе, щетка-сметка.
7. Электровыжигатели по количеству участников.

- Учащиеся выполняют практическое задание в своей рабочей форме и головном уборе.
- Наличие медицинской аптечки в столярной мастерской и медсестры в школе.

**Материально-техническое оснащение практического задания
муниципального этапа XVII Всероссийской олимпиады школьников по
технологии 2015-2016 учебного года
(номинация «Техника и техническое творчество»)**

Ручная деревообработка - 8 класс

Уважаемые коллеги!

Мы рекомендуем примерное оснащение практического задания.

Вы можете дополнить и расширить этот перечень.

- В столярной мастерской наличие настенных или настольных часов. На классной доске написать начало и окончание практического задания. Время практического задания – 90 мин. (2x45 мин с одним перерывом 10 мин.).
Примечание: время практического тура, в зависимости от местных условий, можно корректировать в сторону уменьшения.
- Для каждого участника:*
 - планшет для черчения, 2 листа бумаги А4, карандаши, линейка, циркуль, ластик;
 - практическое задание с техническими условиями и картой пооперационного контроля;
 - заготовка для лопаточки 230x60x12 мм; заготовка для фриза 110x110x12 мм.** Заготовки должны быть без дефектов и хорошо высушенными. Иметь 20% запас заготовок;
 - столярный верстак с оснасткой и инструментами: разметочными (линейка слесарная 300 мм, угольник столярный, циркуль, карандаш, ластик, шило), рубанок, киянка, ручной лобзик с оснасткой и набором пилок, столярная мелкозубая ножовка, драчевые напильники, набор надфилей, шлифовальная шкурка средней зернистости на тканевой основе, щетка-сметка.
- Электровыжигатели по количеству участников.
- Учащиеся выполняют практическое задание в своей рабочей форме и головном уборе.
- Наличие медицинской аптечки в столярной мастерской и медсестры в школе.

**Материально-техническое оснащение практического задания
муниципального этапа XVII Всероссийской олимпиады школьников по
технологии 2015-2016 учебного года
(номинация «Техника и техническое творчество»)**

Ручная деревообработка - 9 класс

Уважаемые коллеги!

Мы рекомендуем примерное оснащение практического задания.

Вы можете дополнить и расширить этот перечень.

- В столярной мастерской наличие настенных или настольных часов. На классной доске написать начало и окончание практического задания. Время практического задания – 120 мин. (с одним перерывом 10 мин.).

Примечание: время практического тура, в зависимости от местных условий, можно корректировать в сторону уменьшения.

2. Для каждого участника:
 - планшет для черчения, 2 листа бумаги А4, карандаши, линейка, циркуль, ластик;
 - практическое задание с техническими условиями и картой пооперационного контроля;
 - **заготовка для фигурки 220x120x4 мм; заготовка для кольца 80x80x4 мм.** Заготовки должны быть без дефектов и хорошо высушенными. Иметь 20% запас заготовок;
 - столярный верстак с оснасткой и инструментами: разметочными (линейка слесарная 300 мм, угольник столярный, циркуль, карандаш, ластик, шило), киянка, столярная мелкозубая ножовка, ручной лобзик с оснасткой и запасными пилками, драчевые напильники, набор надфилей, шлифовальная шкурка средней зернистости на тканевой основе, щетка-сметка.
3. Сверлильный станок с оснасткой и сверла Ø 3 мм (защитные очки, ручные тисочки).
4. По одному метру ниток любого цвета на каждого участника.
5. Электровыжигатели по количеству участников.
6. Учащиеся выполняют практическое задание в своей рабочей форме и головном уборе.
7. Наличие медицинской аптечки в столярной мастерской и медсестры в школе.

**Материально-техническое оснащение практического задания
муниципального этапа XVII Всероссийской олимпиады школьников по
технологии 2015-2016 учебного года
(номинация «Техника и техническое творчество»)**

Ручная деревообработка - 10-11 классы

Уважаемые коллеги!

Мы рекомендуем примерное оснащение практического задания.

Вы можете дополнить и расширить этот перечень.

1. В столярной мастерской наличие настенных или настольных часов. На классной доске написать начало и окончание практического задания. Время практического задания – 120 мин. (с одним перерывом 10 мин.).
Примечание: время практического тура, в зависимости от местных условий, можно корректировать в сторону уменьшения.
2. Для каждого участника:
 - планшет для черчения, 2 листа бумаги А4, карандаши, линейка, циркуль, ластик;
 - практическое задание с техническими условиями и картой пооперационного контроля;
 - **заготовка 110x110.** Заготовка должна быть без дефектов и хорошо высушенной. Иметь 20% запас заготовок;
 - столярный верстак с оснасткой и инструментами: разметочными (линейка слесарная 300 мм, угольник столярный, циркуль, карандаш, ластик, шило), киянка, столярная мелкозубая ножовка, ручной лобзик с оснасткой и запасными пилками, драчевые напильники,

набор надфилей, шлифовальная шкурка средней зернистости на тканевой основе, щетка-сметка.

3. Сверлильный станок с оснасткой и сверла Ø 3 мм (защитные очки и ручные тисочки).
4. Проволока. По четыре скрепки на каждого участника.
5. Электромонтажные инструменты: плоскогубцы, круглогубцы, кусачки.
6. Фломастеры и цветные карандаши по количеству участников.
7. Учащиеся выполняют практическое задание в своей рабочей форме и головном уборе.
8. Наличие медицинской аптечки в столярной мастерской и медсестры в школе.

**Примерное практическое задание по электротехнике муниципального этапа
Всероссийской олимпиады школьников по технологии 2015-2016 учебного года.
Номинация «Техника и техническое творчество».
7-8 классы.**

	Максимальное число баллов
1. Начертить принципиальную электрическую схему трехрожковой люстры с лампами накаливания и элементами управления, позволяющими включать одну, две или три лампы.	10
2. Собрать эту цепь.	10
3. Измерить ток и напряжение на одной лампе.	10
4. рассчитать сопротивление зажженной лампы и сравнить с сопротивлением незажженной лампы. Объяснить различие.	<u>10</u> 40

**Примерное практическое задание по электротехнике муниципального этапа
Всероссийской олимпиады школьников по технологии 2015-2016 учебного года.
Номинация «Техника и техническое творчество».
9 класс.**

	Максимальное число баллов
1. Начертить принципиальную электрическую схему четырехрожковой люстры с лампами накаливания и элементами управления, позволяющими включать две или четыре лампы.	10
2. Собрать эту цепь.	10
3. Измерить токи через каждую лампу и общий ток.	10
4. Сравнить сумму токов через лампы с общим током.	<u>10</u>

40

**Примерное практическое задание по электротехнике муниципального этапа
Всероссийской олимпиады школьников по технологии 2015-2016 учебного года.
Номинация «Техника и техническое творчество».
10-11 классы.**

Максимальное число баллов

- | | |
|--|----------|
| 1. Начертите принципиальную электрическую схему мостового выпрямителя с нагрузкой в виде двух параллельно включенных ламп накаливания и элементом управления на входе. | 10 |
| 2. Соберите эту цепь. | 10 |
| 3. Измерьте входное напряжение и постоянное напряжение на лампах накаливания. | 10 |
| 4. Отключите одну лампу. Измерьте постоянное напряжение на оставшейся лампе. Сопоставьте результаты измерений на одной и двух лампах. | 10
40 |

**Материально-техническое обеспечение практической работы по электротехнике
муниципального этапа Всероссийской олимпиады школьников по технологии
2015-2016 учебного года.
Номинация «Техника и техническое творчество».
7-8 классы.**

На одно рабочее место:

1. 4 лампы накаливания (одна запасная) с напряжением питания, равным напряжению источника питания.
2. 3 патрона для лампы.
3. 2 выключателя.
4. Провода.
5. Панель для монтажа цепи без пайки.
6. Мультиметр для измерения тока и напряжения.
7. Источник питания с выходным напряжением не выше 42 В.

**Материально-техническое обеспечение практической работы по электротехнике
муниципального этапа Всероссийской олимпиады школьников по технологии
2015-2016 учебного года.
Номинация «Техника и техническое творчество».
9 класс.**

На одно рабочее место:

1. 5 ламп накаливания (одна запасная) с рабочим напряжением, равным выходному напряжению источника питания.
2. 4 патрона для ламп.
3. 2 выключателя.
4. Провода.
5. Платы для монтажа цепи без пайки.
6. Источник питания с выходным напряжением не выше 42 В.

**Материально-техническое обеспечение практической работы по электротехнике
муниципального этапа Всероссийской олимпиады школьников по технологии
2015-2016 учебного года.
Номинация «Техника и техническое творчество».
10-11 классы.**

На одно рабочее место:

1. 5 диодов (один запасной) с пробивным напряжением не менее 60 В и рабочим током $i = \frac{P_{\text{лампы}}}{\sqrt{2}} * 2 \text{ А}$

U_{вых}

2. Выключатель.
3. 3 лампы накаливания (одна запасная) мощностью $P_{\text{лампы}}$ и рабочим напряжением, равным выходному напряжению источника переменного напряжения.
4. Провода.
5. 2 патрона для ламп.
6. Панель для монтажа цепи без пайки.
7. Источник переменного напряжения с выходным напряжением $U_{\text{вых}}$ не более 42 В.
8. Мультиметр для измерения постоянного и переменного напряжения.

Комплект текстов примерных заданий XVII Всероссийской олимпиады по технологии по номинации «Культура дома и декоративно-прикладное творчество»

Школьный этап 5 класс.

Теоретические задания.

Кулинария.

1. Найдите продолжение русских народных пословиц и поговорок (укажите стрелками).



Жизнь прожить -	которой гнездо свое не мило.
Глупа та птица,	тот и на воду дует.
Кто на молоке ожегся,	не суйся в воду.
Не зная броду,	не поле перейти.

2. «Приготовьте» завтрак на пять человек, рассчитайте и вставьте пропущенные цифры в таблице:

Блюдо	продукты	Количество продуктов на одного человека	Количество продуктов на пять человек
1	2	3	4
сложный бутерброд	Хлеб	2 ломтика	_____ ломтиков
	Колбаса	30 г	
	Сыр	30 г	
	зелень, овощи	10 г	
Чай	Заварка	5 г	
	Сахар	30 г	

3. Предложите блюда из молока:

- а) для завтрака _____,
 б) обеда _____,
 в) полдника _____,
 г) ужина _____

4. Разгадайте кроссворд

1.							
		2.					

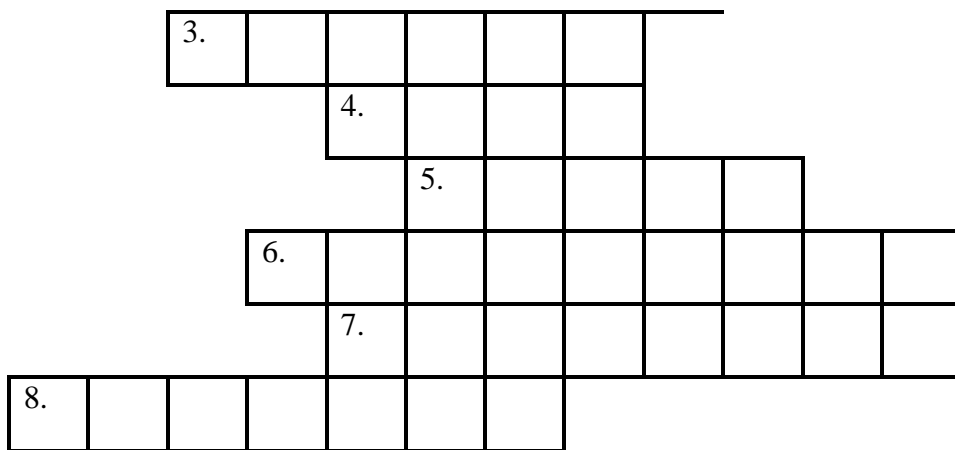

1. «Сидит девица в темнице, а коса – на улице».
2. «Яблоко любви» - так во Франции называют этот овощ.
3. Если лук – от семи недуг, то этот овощ – от 99 болезней.
4. Овощ, который в русской сказке «тянут – потянут, а вытянуть не могут».
5. Бобовые растения.
6. Не любит света, боится холода и носит «мундир».
7. Вид зелени, которая бывает простой и кудрявой.
8. «Сто одежек, и все – без застежек». Бывает цветная, белокочанная, брюссельская.

Материаловедение.

Отметьте знаком «+» правильные ответы (один или несколько)

5. Волокна растительного происхождения получают из:

- а) крапивы;
- б) льна;
- в) шерсти;
- г) хлопка.

Отметьте знаком “+” правильный ответ

6. Процесс получения ткани из ниток путём их переплетения называется:

- а) прядением;
- б) ткачеством;
- в) отделкой.

7. Покажите полотняное переплетение с помощью двух цветов, напишите названия нитей в данном переплетении:

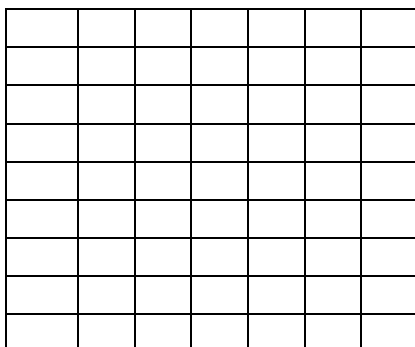

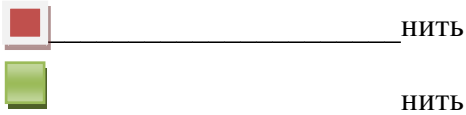

Руководие

8. Назовите стежок, варианты которого изображены на рисунке:

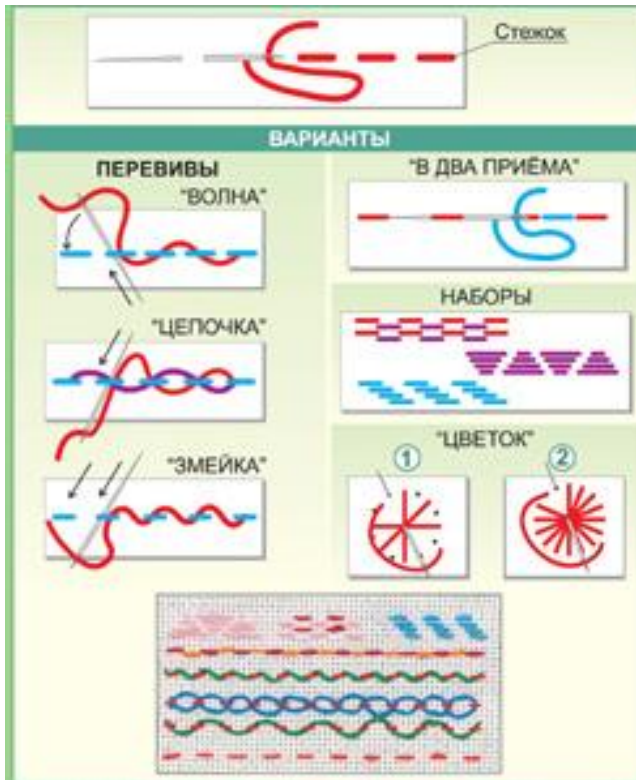

Ответ: _____

Отметьте знаком “+” правильный ответ

9. Начинать измерение по линейке и угольнику нужно с цифры 1

- а) да
- б) нет

10. Творческое задание. Вам предложен фартук:

1. Выполните эскиз, используя разные цвета, выбрав фартук по назначению:

- а) для официантов;
- б) для домашней кухни ;
- в) для русского народного костюма;
- г) для слесарно-столярных работ

2. Опишите и внесите ответы в таблицу:

- а) волокнистому составу;
- б) по декоративной отделке.

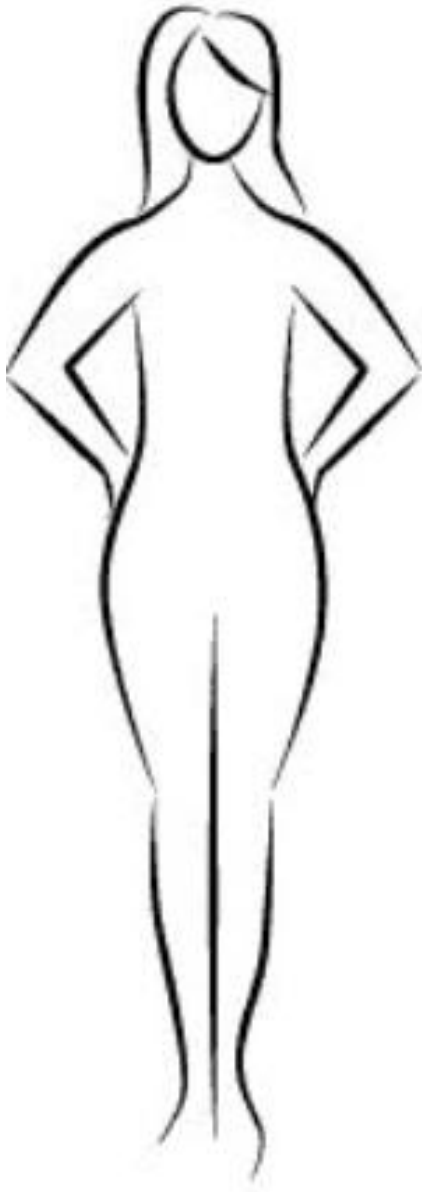
Назначение:	Эскиз
	
волокнистый состав:	
декоративная отделка:	

Школьный этап 6 класс.

Задания по номинации «Культура дома и декоративно-прикладное творчество»

Теоретический тур.

Кулинария.

1. О каком продукте идёт речь в загадке:

В поле родился,
 На заводе варился,
 На столе растворился.

Ответ: _____

2. Определите продукты питания, богатые: а – белками, б – жирами, в – углеводами и напишите соответствующую букву:



1 -



2 -



3 -

Материаловедение.

3. Заполните сравнительную характеристику свойств хлопчатобумажных и льняных тканей, используя слова для справок: более, менее, средние, слабые, значительные, выше и т.д.

Свойства тканей	Ткани из:	
	хлопка	льна
<u>Физико-механические:</u>		
1. Прочность	_____ прочные, чем льняные	_____ прочные, чем хлопковые
2. Сминаемость	_____ сминаемые	_____ сминаемые
<u>Гигиенические:</u>		
1. Гигроскопичность	_____, чем у льна	_____, чем у хлопка
<u>Теплозащитные свойства</u>	_____, чем у льна	_____ чем у хлопка
<u>Технологические:</u>		
1. Осыпаемость нитей	_____ чем у льна	_____, чем ухлопка
2. Усадка		

4. Вставьте пропущенное слово в пословице:

«Какова _____, такова на ней и рубаха.»

Отметьте знаком “+” правильный ответ

5. Отметьте переплетение, у которого нити утка переплетаются через две нити основы:

- а) полотняное;
- б) саржевое;
- в) атласное;
- г) сатиновое.

6. Используя ответ к заданию 5, изобразите данное переплетение, раскрасив клеточки, используя два цвета.

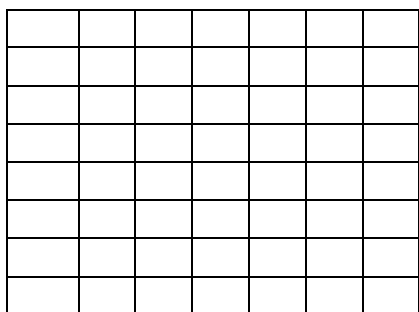

нить основы

нить утка

Машиноведение.

Отметьте знаком «+» все правильные ответы (один или несколько)

7. Механизмы регулировки в швейной машине:

- а) регулятор длины зигзага;
- б) регулятор длины стежка;
- в) регулятор натяжения верхней нити;
- г) регулятор крепления лапки;
- д) регулятор ширины зигзага

Технология изготовления швейного изделия.

8. Установите соответствие между названием шва и условным обозначением

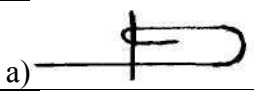
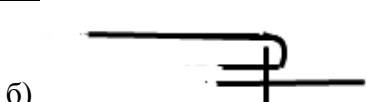
1. стачной вразутюжку	а) 
2. стачной взаутюжку	б) 

3. вподгибку с открытым срезом	в) 
4. вподгибку с закрытым срезом	г) 

Отметьте знаком «+» правильный ответ:

9. К декоративным стежкам не относится :

- а) потайной;
- б) тамбурный;
- в) петельный.

10. Творческое задание. Вам предложена юбка.

1. Выберите одну из предложенных конструкций юбки, выполните её эскиз, используя разные цвета:

- а) прямая;
- б) клиньевая ;
- в) коническая;

2. Опишите и внесите ответы в таблицу:

- а) волокнистому составу;
- б) поддекоративной отделки и фасонным изменениям.

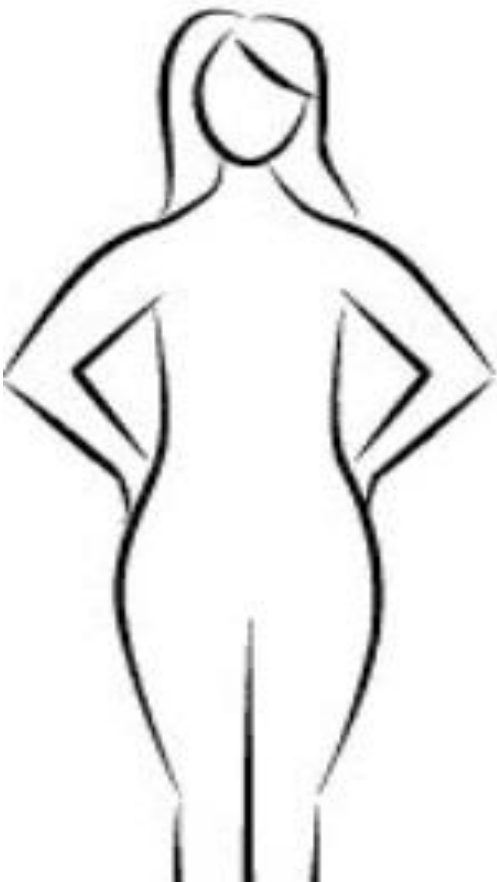
Назначение:	Эскиз
	
волокнистый состав:	

декоративная отделка и фасонные изменения:	

Школьный этап 7 класс.

Задания по номинации «Культура дома и декоративно-прикладное творчество»

Теоретический тур.

1. Вставьте пропущенное слово в пословице:

- а) ~~Об~~сяна _____, ~~д~~ет и навод
- б) ~~Х~~рава муча ~~д~~ане ~~х~~роши _____.
- в) ~~Н~~ачужй _____ ~~н~~едься а ~~с~~вой ~~г~~ригай

2. Определите продукты питания, богатые витаминами: А, В, С и D, напишите соответствующую букву:

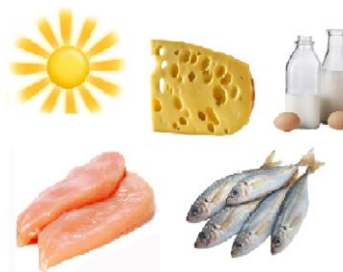

а -

б -

в -

г -

3. Допишите в схеме классификации супов пропущенные слова:

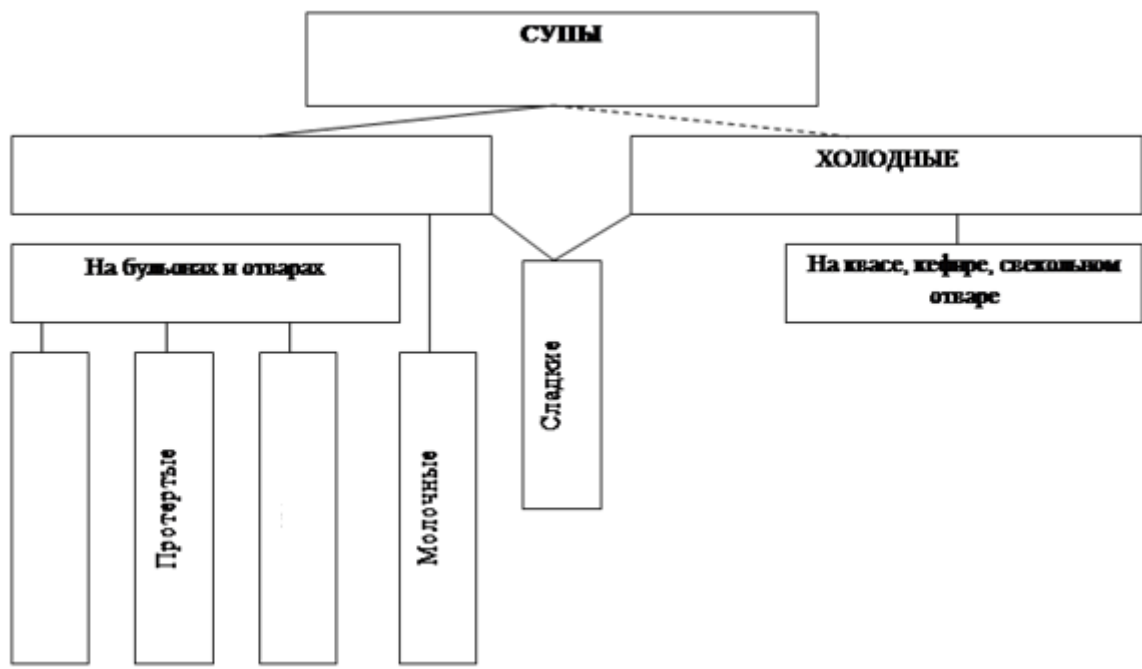

4. Рассмотрите рисунок и ответьте на вопросы:

а) Какое насекомое изображено на рисунке?

б) Как изображённое на рисунке насекомое, связано с текстильным производством?

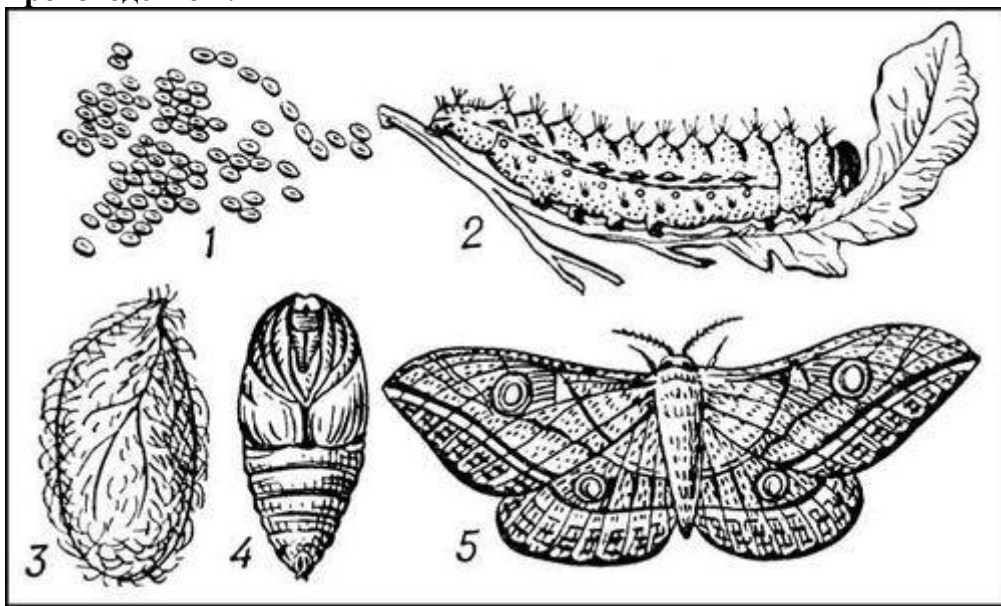

Ответ: а) _____

б) _____

5. Используя ответ задания 4, подпишите стадии развития насекомого. Укажите номер стадии, благодаря которой в этом насекомом нуждаются люди, связанные с текстильным производством.

1. _____
2. _____
3. _____
4. _____
5. _____

6. Назовите швы, изображенные в таблице

1. _____	a)
2. _____	б)
3. _____	в)
4. _____	г)
5. _____	д)
6. _____	е)

7. Укажите в схеме названия групп комнатных растений по отношению к свету:

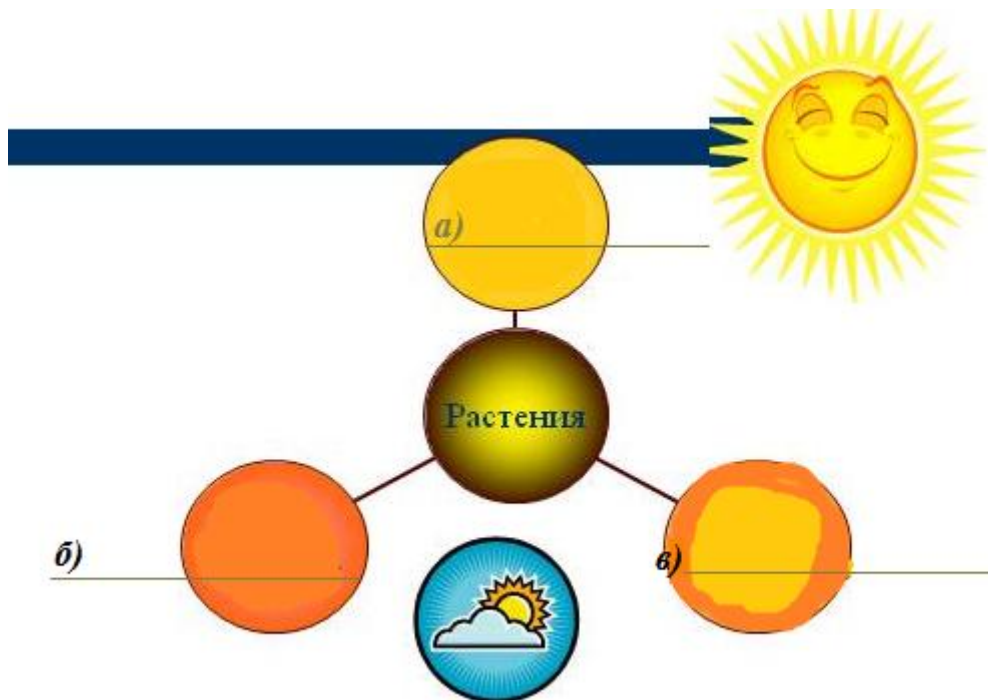

8. Определите длину пояса для брюк, если $O_t=66$ см, $P_t=10$ мм, P_3 (припуск на застежку)=10 мм.







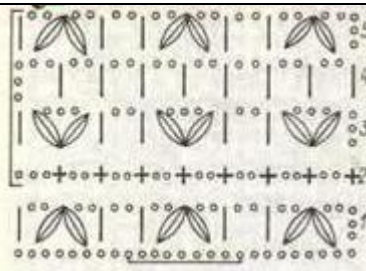

Расчет _____ длины _____ пояса:

$D_n =$ _____

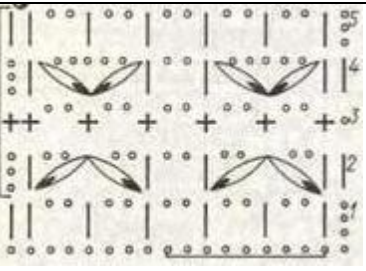
9. Рассмотрите информацию в таблице, ответьте на вопросы:

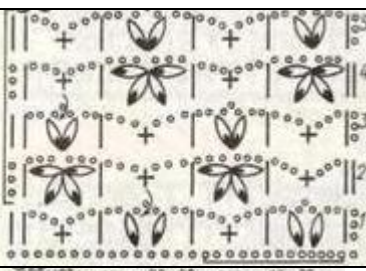
а) Какой вид рукоделия представлен в таблице?

б) Найдите соответствие схем и образцов.

	схемы вязания		образцы
1		а	
2		б	
3		в	
4		г	

б) 1 - ____; 2 - ____; 3 - ____; 4 - ____.

10. Творческое задание. Вам предложены детали края юбки:

- 1) подпишите на деталях края (рис.1) названия деталей и линии середины деталей (1,2,3,4,5);
- 2) укажите конструкцию юбки и ее особенности;
- 3) по деталям края выполните эскиз юбки в цвете;

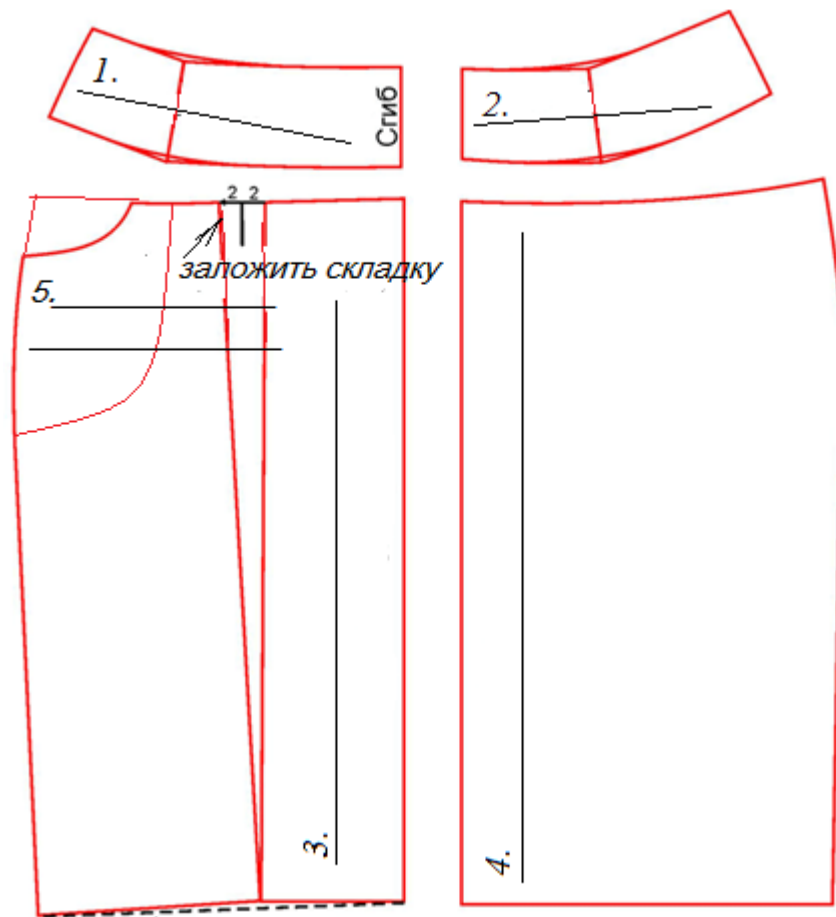

1) рис.1

2) _____

3) эскиз юбки

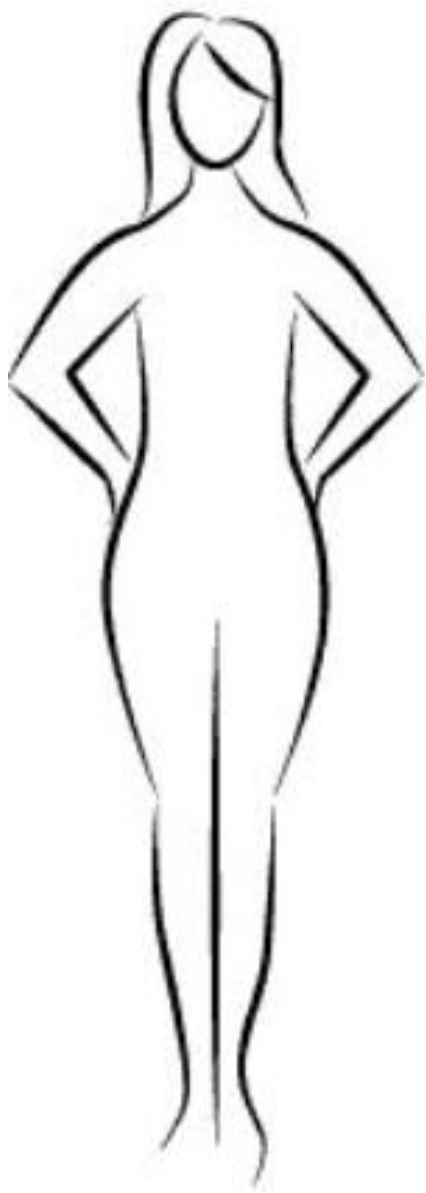

Школьный этап 8-9 класс.

1. Вставьте пропущенное слово в высказывании Нолана Росса (*компьютерный гений и мультимиллионер, является основателем и главным исполнительным директором компании Nolcorp.*)

«В отличие от людей, _____ никогда не подводят меня».

2. Заполните в схеме классификации волокон недостающие названия:

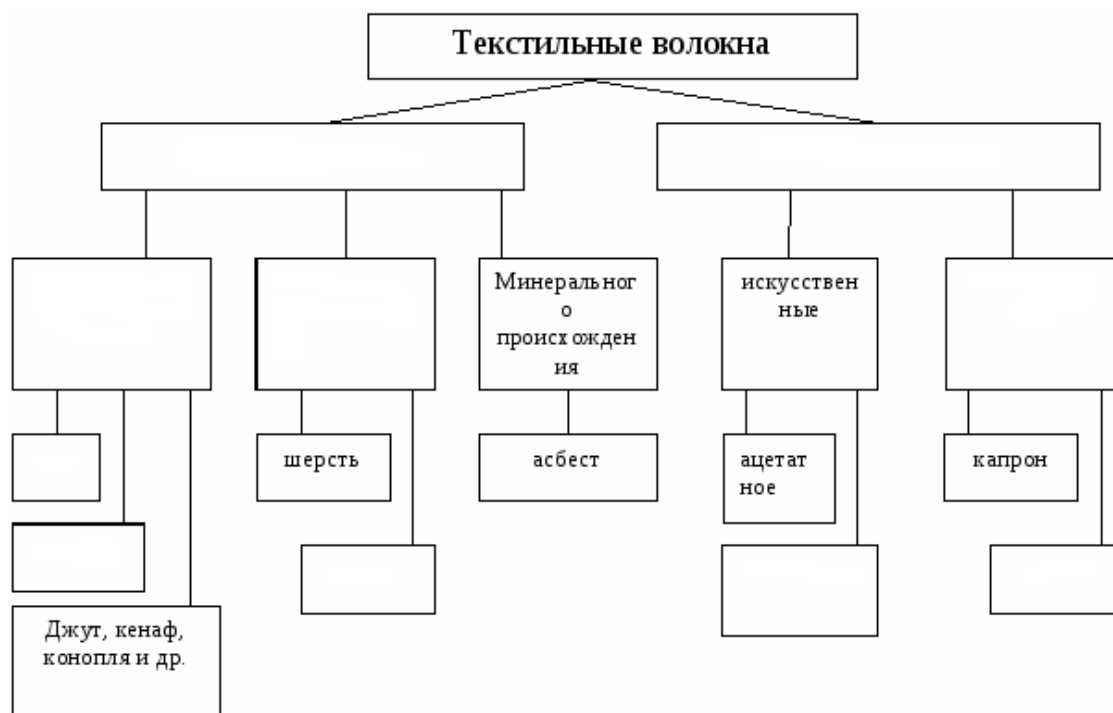

3. Выберите швы для обработки низа брюк, напишите их названия:

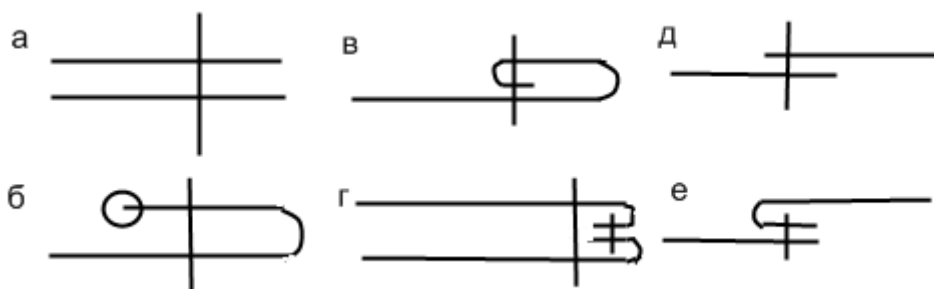

Ответ: _____

4. Дайте описание элемента женского костюма – боа, о котором упоминается в романе «Евгений Онегин» А.С.Пушкина :



"... Он счастлив, если ей накинёт
Боа пушистый на плечо..."

Ответ: боа --

5. Проанализируйте предложенный перечень источников дохода, выявите источники семейного бюджета. Все ли источники перечислены. Если не все, допишите недостающие.

- 1) - доходы от ценных бумаг;
- 2) - выплаты и льготы из общественных организаций;
- 3) - доходы от других источников;
- 4) - доходы от приусадебного участка;
- 5) - доходы от предпринимательской деятельности

Ответ: _____

6. Подпишите: к какому типу относятся светильники :



1. _____



2. _____



3. _____



4. _____

Отметьте знаком «+» правильный ответ.

7. Тепловое действие электрического тока используется в:

- а) генераторах;
- б) электродвигателях;
- в) трансформаторах;
- г) электроутюгах.

8. Найдите соответствие маркировки товара.

О чём расскажет маркировка товаров, указанная в таблице?

	Знаки маркировки		Описание
1		а	«Петля Мебиуса», означает, что материал, из которого изготовлена упаковка, может быть переработан, или что упаковка частично или полностью изготовлена из вторичного сырья
2		б	«DerGrünePunkt». Зелёная точка. С 1990 года ставится на упаковочных материалах, и означает, что компания производитель даёт гарантию приёма и вторичной переработки маркированного упаковочного материала.
3		в	Знак перерабатываемого пластика. Этот знак ставится на всех видах полимерных упаковок. Пластиковая упаковка подразделяется на 7 видов пластмасс, для каждого из них существуют свой цифровой символ, который производители наносят с целью информирования о типе материала, возможностях его переработки

Ответ: 1 - ____; 2 - ____; 3 - ____.

Данная маркировка товара указывает на то _____

9. Определите по снимкам названия народных промыслов, подпишите их, используя слова для справок: ростовская финифть; палехская миниатюра; дымковская игрушка; федоскинская миниатюра; конаковский фаянс.



10. Творческое задание. Вам предложены выкройка изделия и образцы ткани.

1. Подпишите отмеченные линии на чертеже (1,2,3,4,5);
2. Выполните эскиз изделия, согласно выкройке;
3. Выберите рекомендуемый образец ткани (из предложенных образцов 6х6 см) для своей

модели, наклейте и подпишите название ткани или ее состав.

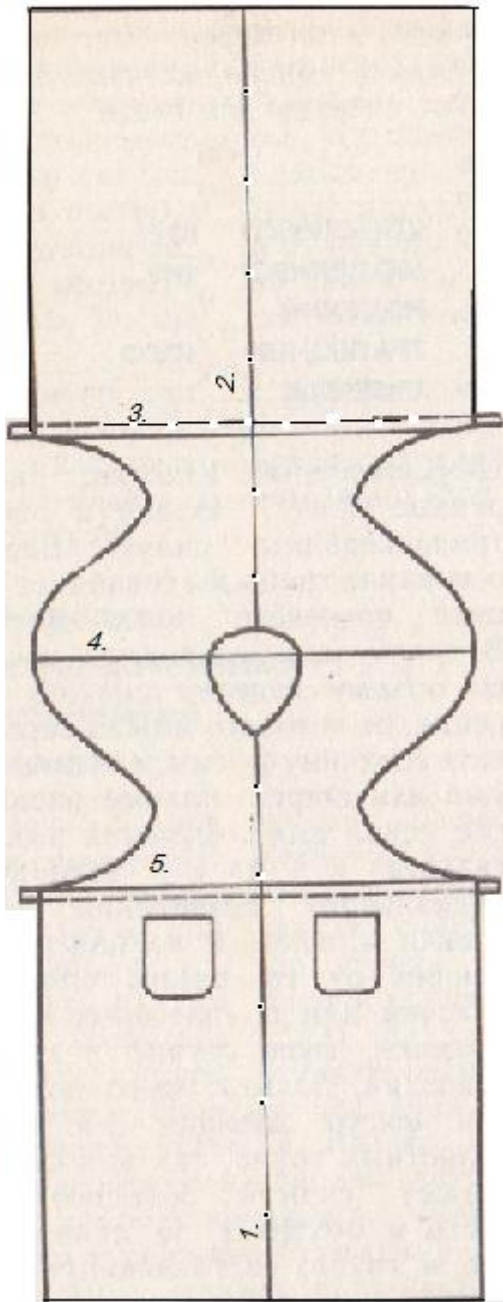

1. выкройка

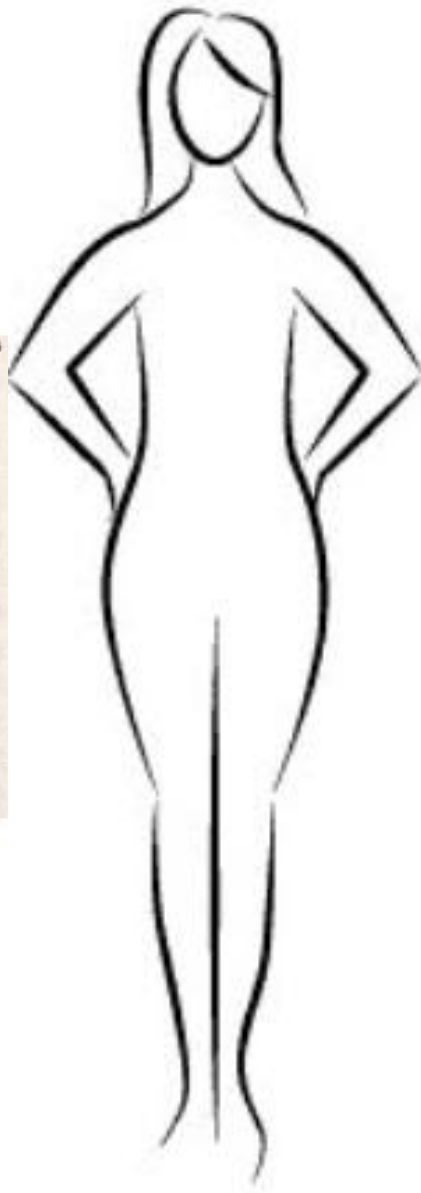

2. эскиз

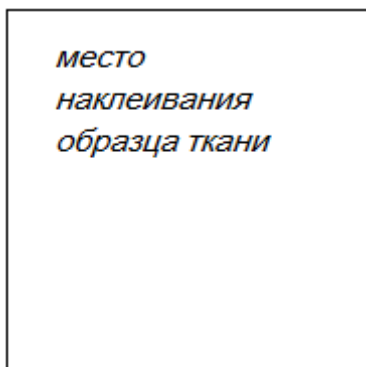

рекомендуемый волокнистый состав ткани _____

Школьный этап 10-11 класс.

Задания по номинации «Культура дома и декоративно-прикладное творчество»

Теоретический тур.

1. Вставьте пропущенные слова в высказывание Майкла Фелпса (американский пловец, Абсолютный рекордсмен по количеству наград (22) в истории Олимпийских игр).

« Мир не стоит на месте, и космические _____ могут помочь перейти спортивным рекордам на новый, сверхуровень. Мой _____ прошел испытания в десятках лабораторий, в его состав входит элемент, который помогает принять идеальное положение в воде. Но плывет и устанавливает рекорды все равно человек».

2. Вставьте пропущенное слово в предложение, связанное с текстильным производством.

При выработке плотных тканей применяют _____ переплетение с большим раппортом, образующих крупный рубчик.

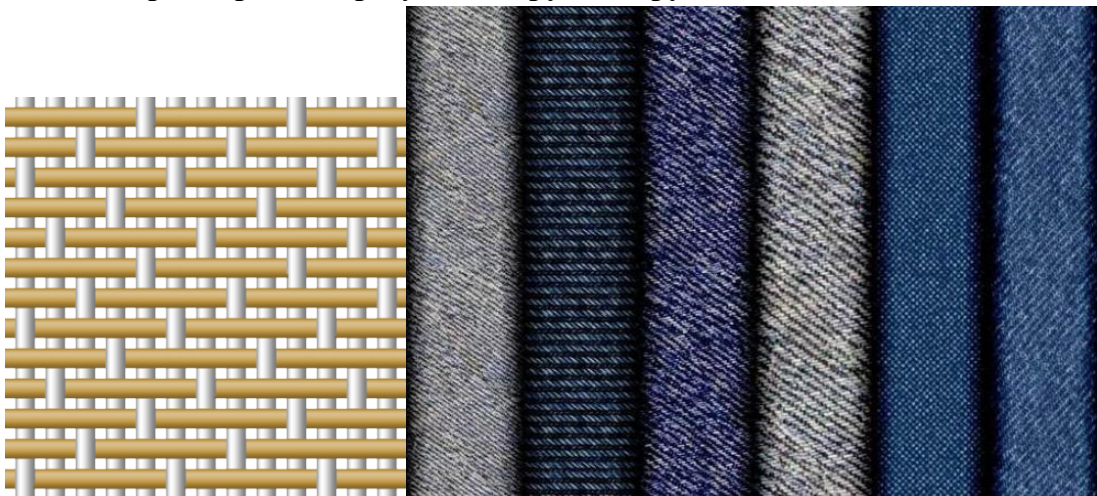

3. Определите по рисункам виды рукоделия и подпишите их. Напишите откуда пришли и получили широкое распространение в России эти виды техник.

а)	б)	в)
----	----	----



Ответ: а) техника: _____
 исторические корни: _____
 б) техника: _____
 исторические корни _____
 в) техника: _____
 исторические корни _____

4. Назовите швы, которые используются в пошиве предложенного изделия (рис. 1):



рис. 1

5. Назовите линии соединения деталей, которые изображены на рис. 1:

1. _____ ; 2. _____ ;
 3. _____ ; 4 _____ ;
 5. _____ .

6. Установите соответствие между представленными на эскизах силуэтами одежды и временными периодами моды, используя справки: 1936 г., 1895 г., 1912 г., 1850 г

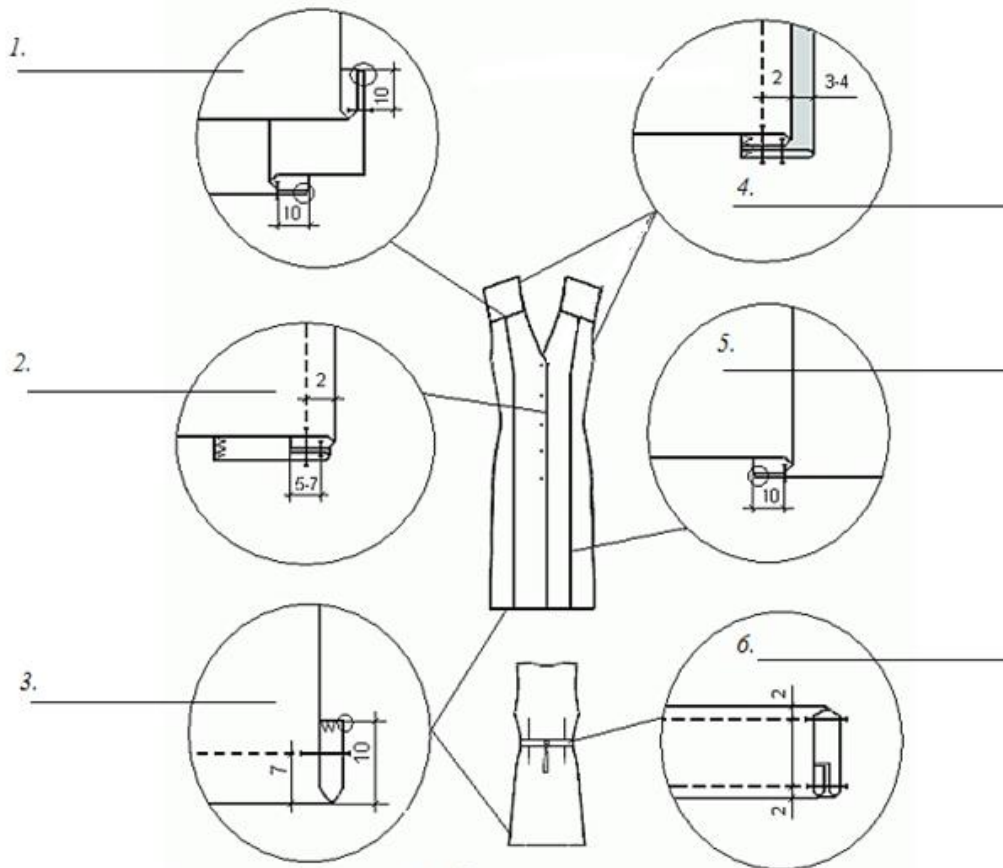

а - _____ б- _____ в- _____ г- _____ д- _____

7. Рассчитайте расход ткани на платье типа «футляр» без рукава до 52 размера (при ширине ткани не меньше 140 см), если длина платья – 90 см.



Расчет расхода
ткани: _____

8. Для швейного производства используется современное оборудование - пресс (см. рис.) для дублирования деталей кроя и полуфабрикатов. Опишите данную технологическую операцию в швейном производстве.



Ответ: _____

Отметьте знаком «+» правильный ответ.

9. Потребитель электрической энергии оплачивает:

- а) общую мощность используемых электроприборов;
- б) напряжение семьи;
- в) расход энергии за определённое время;
- г) расход энергии за каждого члена семьи.

10. Творческое задание. Вам предложены детали кроя платья и образцы ткани.

1. Подпишите детали и линии (1,2,3,4);
2. Выполните эскиз платья, согласно деталям кроя;
3. Выберите рекомендуемый образец ткани (из предложенных образцов 6х6 см) для своей модели, наклейте и подпишите название ткани или ее состав.

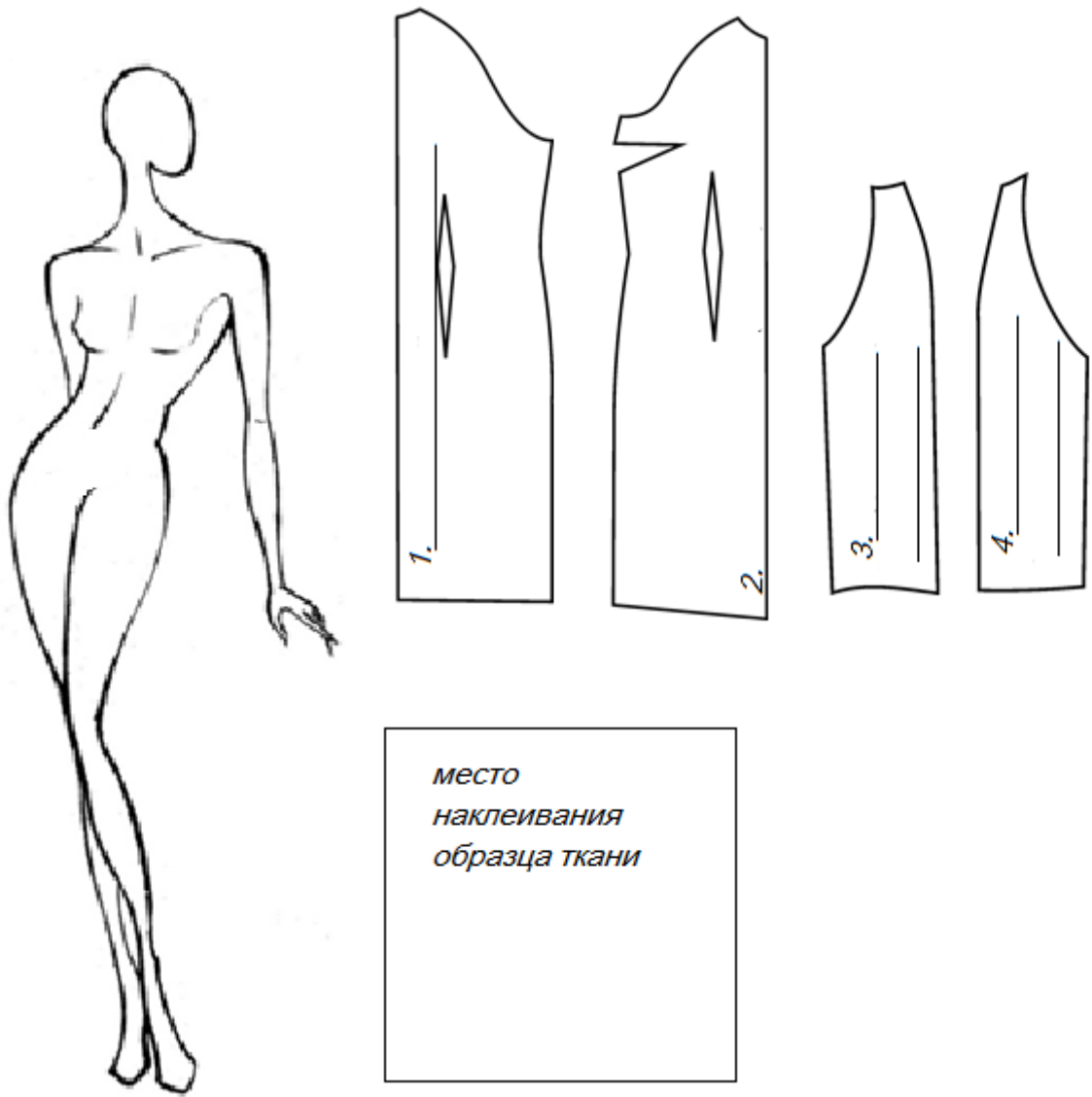

Ответы к теоретическим заданиям школьного этапа.

5 класс



№ п/п	Ответ																																																																																																													
1.	<table border="1" style="width: 100%; border-collapse: collapse;"> <tr> <td style="width: 50%; padding: 5px;">Жизнь прожить -</td> <td style="width: 50%; padding: 5px;">которой гнездо свое не мило.</td> </tr> <tr> <td style="padding: 5px;">Глупа та птица,</td> <td style="padding: 5px;">тот и на воду дует.</td> </tr> <tr> <td style="padding: 5px;">Кто на молоке ожегся,</td> <td style="padding: 5px;">не суйся в воду.</td> </tr> <tr> <td style="padding: 5px;">Не зная броду,</td> <td style="padding: 5px;">не поле перейти.</td> </tr> </table>				Жизнь прожить -	которой гнездо свое не мило.	Глупа та птица,	тот и на воду дует.	Кто на молоке ожегся,	не суйся в воду.	Не зная броду,	не поле перейти.																																																																																																		
Жизнь прожить -	которой гнездо свое не мило.																																																																																																													
Глупа та птица,	тот и на воду дует.																																																																																																													
Кто на молоке ожегся,	не суйся в воду.																																																																																																													
Не зная броду,	не поле перейти.																																																																																																													
2.	<table border="1" style="width: 100%; border-collapse: collapse;"> <thead> <tr> <th data-bbox="316 584 512 651">Блюдо</th> <th data-bbox="512 584 879 651">продукты</th> <th data-bbox="879 584 1246 651">Количество продуктов на одного человека</th> <th data-bbox="1246 584 1497 651">Количество продуктов на пять человек</th> </tr> <tr> <th data-bbox="316 651 512 696">1</th> <th data-bbox="512 651 879 696">2</th> <th data-bbox="879 651 1246 696">3</th> <th data-bbox="1246 651 1497 696">4</th> </tr> </thead> <tbody> <tr> <td data-bbox="316 696 512 898" rowspan="4">сложный бутерброд</td> <td data-bbox="512 696 879 741">Хлеб</td> <td data-bbox="879 696 1246 741">2 ломтика</td> <td data-bbox="1246 696 1497 741">10 ломтиков</td> </tr> <tr> <td data-bbox="512 741 879 786">Колбаса</td> <td data-bbox="879 741 1246 786">30 г</td> <td data-bbox="1246 741 1497 786">150 г</td> </tr> <tr> <td data-bbox="512 786 879 831">Сыр</td> <td data-bbox="879 786 1246 831">30 г</td> <td data-bbox="1246 786 1497 831">150 г</td> </tr> <tr> <td data-bbox="512 831 879 898">зелень, овощи</td> <td data-bbox="879 831 1246 898">10 г</td> <td data-bbox="1246 831 1497 898">50 г</td> </tr> <tr> <td data-bbox="316 898 512 1010" rowspan="2">Чай</td> <td data-bbox="512 898 879 943">Заварка</td> <td data-bbox="879 898 1246 943">5 г</td> <td data-bbox="1246 898 1497 943">25 г</td> </tr> <tr> <td data-bbox="512 943 879 1010">Сахар</td> <td data-bbox="879 943 1246 1010">30 г</td> <td data-bbox="1246 943 1497 1010">150 г</td> </tr> </tbody> </table>	Блюдо	продукты	Количество продуктов на одного человека	Количество продуктов на пять человек	1	2	3	4	сложный бутерброд	Хлеб	2 ломтика	10 ломтиков	Колбаса	30 г	150 г	Сыр	30 г	150 г	зелень, овощи	10 г	50 г	Чай	Заварка	5 г	25 г	Сахар	30 г	150 г																																																																																	
Блюдо	продукты	Количество продуктов на одного человека	Количество продуктов на пять человек																																																																																																											
1	2	3	4																																																																																																											
сложный бутерброд	Хлеб	2 ломтика	10 ломтиков																																																																																																											
	Колбаса	30 г	150 г																																																																																																											
	Сыр	30 г	150 г																																																																																																											
	зелень, овощи	10 г	50 г																																																																																																											
Чай	Заварка	5 г	25 г																																																																																																											
	Сахар	30 г	150 г																																																																																																											
3.	а)молочная каша; б) молочный суп с рисом или макаронными изделиями; в)желе из молока и какао, г) омлет.																																																																																																													
4.	<table border="1" style="width: 100%; border-collapse: collapse; text-align: center;"> <tr> <td style="width: 20px;">1.</td> <td style="width: 20px;">О</td> <td style="width: 20px;">Р</td> <td style="width: 20px;">К</td> <td style="width: 20px;">О</td> <td style="width: 20px;">В</td> <td style="width: 20px;">Б</td> <td colspan="4"></td> </tr> <tr> <td style="width: 20px;">М</td> <td></td> <td></td> <td></td> <td></td> <td></td> <td></td> <td colspan="4"></td> </tr> <tr> <td colspan="2"></td> <td style="width: 20px;">2.П</td> <td style="width: 20px;">О</td> <td style="width: 20px;">М</td> <td style="width: 20px;">И</td> <td style="width: 20px;">Д</td> <td style="width: 20px;">О</td> <td style="width: 20px;">Р</td> <td colspan="3"></td> </tr> <tr> <td colspan="2"></td> <td style="width: 20px;">3.Ч</td> <td style="width: 20px;">Е</td> <td style="width: 20px;">С</td> <td style="width: 20px;">Н</td> <td style="width: 20px;">О</td> <td style="width: 20px;">К</td> <td colspan="4"></td> </tr> <tr> <td colspan="3"></td> <td style="width: 20px;">4.Р</td> <td style="width: 20px;">Е</td> <td style="width: 20px;">П</td> <td style="width: 20px;">А</td> <td colspan="5"></td> </tr> <tr> <td colspan="4"></td> <td style="width: 20px;">5.Г</td> <td style="width: 20px;">О</td> <td style="width: 20px;">Р</td> <td style="width: 20px;">О</td> <td style="width: 20px;">Х</td> <td colspan="3"></td> </tr> <tr> <td colspan="3"></td> <td style="width: 20px;">6.К</td> <td style="width: 20px;">А</td> <td style="width: 20px;">Р</td> <td style="width: 20px;">Т</td> <td style="width: 20px;">О</td> <td style="width: 20px;">Ф</td> <td style="width: 20px;">Е</td> <td style="width: 20px;">Л</td> <td style="width: 20px;">Б</td> </tr> <tr> <td colspan="4"></td> <td style="width: 20px;">7.П</td> <td style="width: 20px;">Е</td> <td style="width: 20px;">Т</td> <td style="width: 20px;">Р</td> <td style="width: 20px;">У</td> <td style="width: 20px;">Ш</td> <td style="width: 20px;">К</td> <td style="width: 20px;">А</td> </tr> <tr> <td style="width: 20px;">8.К</td> <td style="width: 20px;">А</td> <td style="width: 20px;">П</td> <td style="width: 20px;">У</td> <td style="width: 20px;">С</td> <td style="width: 20px;">Т</td> <td style="width: 20px;">А</td> <td colspan="5"></td> </tr> </table>				1.	О	Р	К	О	В	Б					М													2.П	О	М	И	Д	О	Р						3.Ч	Е	С	Н	О	К								4.Р	Е	П	А										5.Г	О	Р	О	Х							6.К	А	Р	Т	О	Ф	Е	Л	Б					7.П	Е	Т	Р	У	Ш	К	А	8.К	А	П	У	С	Т	А					
1.	О	Р	К	О	В	Б																																																																																																								
М																																																																																																														
		2.П	О	М	И	Д	О	Р																																																																																																						
		3.Ч	Е	С	Н	О	К																																																																																																							
			4.Р	Е	П	А																																																																																																								
				5.Г	О	Р	О	Х																																																																																																						
			6.К	А	Р	Т	О	Ф	Е	Л	Б																																																																																																			
				7.П	Е	Т	Р	У	Ш	К	А																																																																																																			
8.К	А	П	У	С	Т	А																																																																																																								
5.	а,б,г																																																																																																													
6.	б																																																																																																													
7.	<table border="1" style="width: 100%; border-collapse: collapse; text-align: center;"> <tr> <td style="width: 20px;"></td> <td style="width: 20px; background-color: #4a86e8;"></td> <td style="width: 20px;"></td> <td style="width: 20px; background-color: #4a86e8;"></td> <td style="width: 20px;"></td> <td style="width: 20px; background-color: #4a86e8;"></td> <td style="width: 20px;"></td> <td style="width: 20px; background-color: #4a86e8;"></td> <td style="width: 20px;"></td> <td style="width: 20px; background-color: #4a86e8;"></td> <td style="width: 20px;"></td> </tr> <tr> <td style="background-color: #4a86e8;"></td> <td style="background-color: #4a86e8;"></td> <td style="background-color: #4a86e8;"></td> <td style="background-color: #4a86e8;"></td> <td style="background-color: #4a86e8;"></td> <td style="background-color: #4a86e8;"></td> <td style="background-color: #4a86e8;"></td> <td style="background-color: #4a86e8;"></td> <td style="background-color: #4a86e8;"></td> <td style="background-color: #4a86e8;"></td> <td style="background-color: #4a86e8;"></td> </tr> <tr> <td style="background-color: #4a86e8;"></td> <td style="background-color: #4a86e8;"></td> <td style="background-color: #4a86e8;"></td> <td style="background-color: #4a86e8;"></td> <td style="background-color: #4a86e8;"></td> <td style="background-color: #4a86e8;"></td> <td style="background-color: #4a86e8;"></td> <td style="background-color: #4a86e8;"></td> <td style="background-color: #4a86e8;"></td> <td style="background-color: #4a86e8;"></td> <td style="background-color: #4a86e8;"></td> </tr> <tr> <td style="background-color: #4a86e8;"></td> <td style="background-color: #4a86e8;"></td> <td style="background-color: #4a86e8;"></td> <td style="background-color: #4a86e8;"></td> <td style="background-color: #4a86e8;"></td> <td style="background-color: #4a86e8;"></td> <td style="background-color: #4a86e8;"></td> <td style="background-color: #4a86e8;"></td> <td style="background-color: #4a86e8;"></td> <td style="background-color: #4a86e8;"></td> <td style="background-color: #4a86e8;"></td> </tr> </table> <div style="display: flex; align-items: center; margin-top: 10px;"> НИТЬ ОСНОВЫ </div>																																																																																																													

				
8.	прямой стежок			
9.	б			
10.	<p>а</p> 	<p>б</p> 	<p>в</p> 	<p>г</p> 
	<p>а) назначение: для домашней кухни ; б) волокнистый состав: хлопок, лен, химические волокна; в) декоративная отделка: выполнена вышивка по центру нагрудника и по низу фартука, накладные два кармана</p>	<p>а) назначение: для официанта; б) волокнистый состав: хлопок, лен, химические волокна; в) декоративная отделка: сочетание двух цветов, накладной карман на грудке, карман прикреплен к поясу, бретели - на кнопках, карманы – на кнопках</p>	<p>а) назначение: для русского народного костюма; б) волокнистый состав: хлопок, лен; в) декоративная отделка: вышивка, тесьмы, разноцветные кусочки тканей</p>	<p>а) назначение: для слесарно-столярных работ; б) волокнистый состав: плотный хлопок, лен; в) декоративная отделка: сочетание двух цветов, накладные карманы объемные для инструментов</p>

	Оценка задания: 1. эскиз – 4 балла; 2. волокнистый состав – 2 балла; 3. декоративная отделка – 2 балла. Итого: 6 баллов			

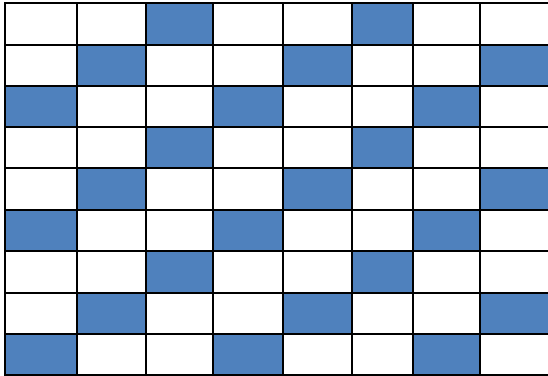
6 класс

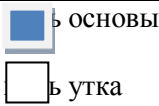
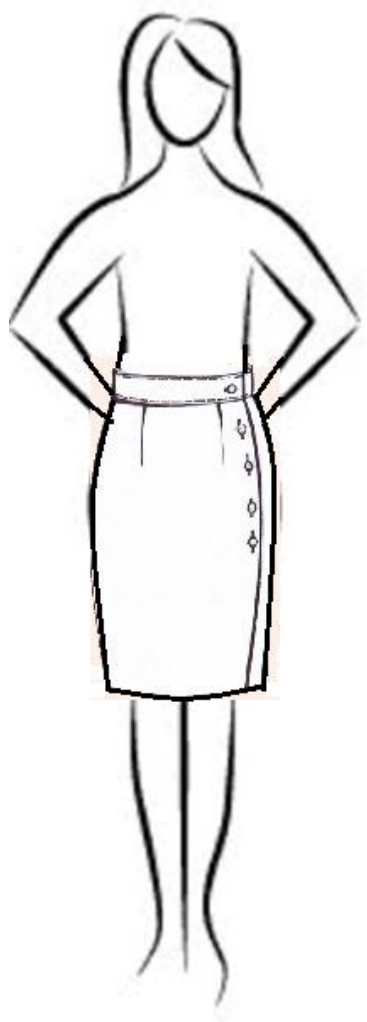
№ п/ п	Ответ		
1.	сахар		
2.	1 - в, 2- а, 3 -б		
3.	Свойства тканей	Ткани из:	
		хлопка	льна
	<u>Физико-механические:</u>		
	1. Прочность	Менее прочные, чем льняные	Более прочные, чем хлопковые
	2. Сминаемость	Менее сминаемые	Более сминаемые
	<u>Гигиенические:</u>		
	1. Гигроскопичность	Меньше, чем у льна	Выше, чем у хлопка
	<u>Теплозащитные свойства</u>	Выше, чем у льна	Слабее, чем у хлопка
3.	<u>Технологические:</u>		
	1. Осыпаемость нитей	Меньше, чем у льна	Выше, чем у хлопка
	2. Усадка	Значительная	Выше, чем у хлопка
4.	пряжа		
5.	б		
6.			

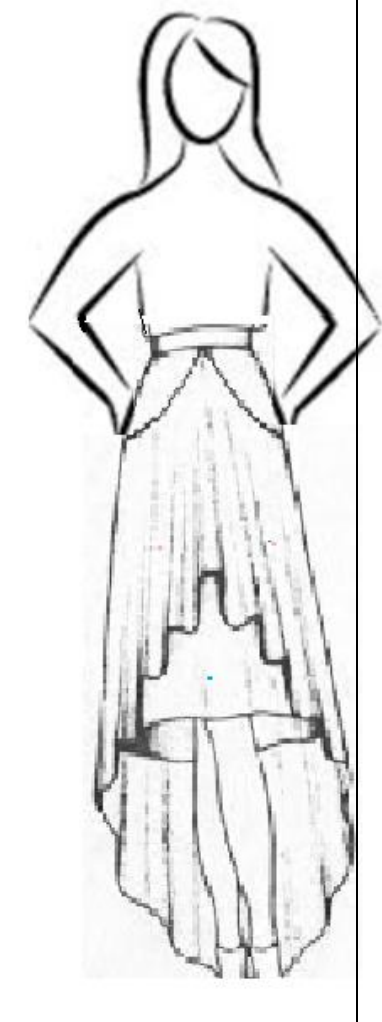
			
7.	б, в, д		
8.	1-г; 2-б; 3-в; 4-а		
9.	а		
10	а	б	в
			
	<p>конструкция: прямая ; волокнистый состав: хлопок, лен, шерсть, химические волокна; декоративная отделка и фасонные линии: по запаху пуговицы</p>	<p>конструкция : клиньевая волокнистый состав: шерсть. шелк из химических волокон; декоративная отделка фасонные линии: юбка – годе, линия низа - разноуровневая</p>	<p>конструкция: коническая; волокнистый состав: хлопок, лен; декоративная отделка фасонные линии: от линии талии к докам подрезы, низ юбки асимметричен: перед выше спинки, с нижней юбкой</p>
	<p>Оценка задания: 1. эскиз – 4 балла; 2. волокнистый состав – 2 балла; 3. декоративная отделка и фасонные линии: – 2 балла. Итого: 6 баллов</p>		

7 класс

№ п/п	Ответ
1.	а– може , б–ручи, в– бед
2.	а-В ; б –С, в –D, г -А
3.	<div style="text-align: center;"> <p>СУПЫ</p> <pre> graph TD A[СУПЫ] --> B[ГОРЯЧИЕ] A --> C[ХОЛОДНЫЕ] B --> D[На бульонах и отварах] B --> E[Сладкие] D --> F[Заправочные] D --> G[Протертые] D --> H[Прозрачные] D --> I[Молочные] C --> J[На квасе, кефире, свежком отваре] </pre> </div>
4.	Ответ: а) тутовый или дубовый шелкопряд; б) из коконной нити шелкопряда ткут ткани
5.	1 - грена; 2 - гусеница; 3 – кокон, который разматывают для получения шелковой нити; 4 - куколка; 5 – бабочка. № 3 – стадия.
6	1.- шов вподгибку с закрытым срезом; 2. –стачной шов взаутюжку; 3. шов вподгибку с открытым срезом; 4. стачной шов вразутюжку; 5. обтачной шов в раскол; 6. обтачной шов в кант

7.

Типы растений по отношению к свету



8. $Dn = (Cn + Pn) \times 2 + Pz + Pna$ швы = $(33 + 1) \times 2 + 10 + 2 = 80 \text{ см}$

9. а – вязание крючком;
 б- 1- б; 2 -а; 3 -г; 4 -в

10.

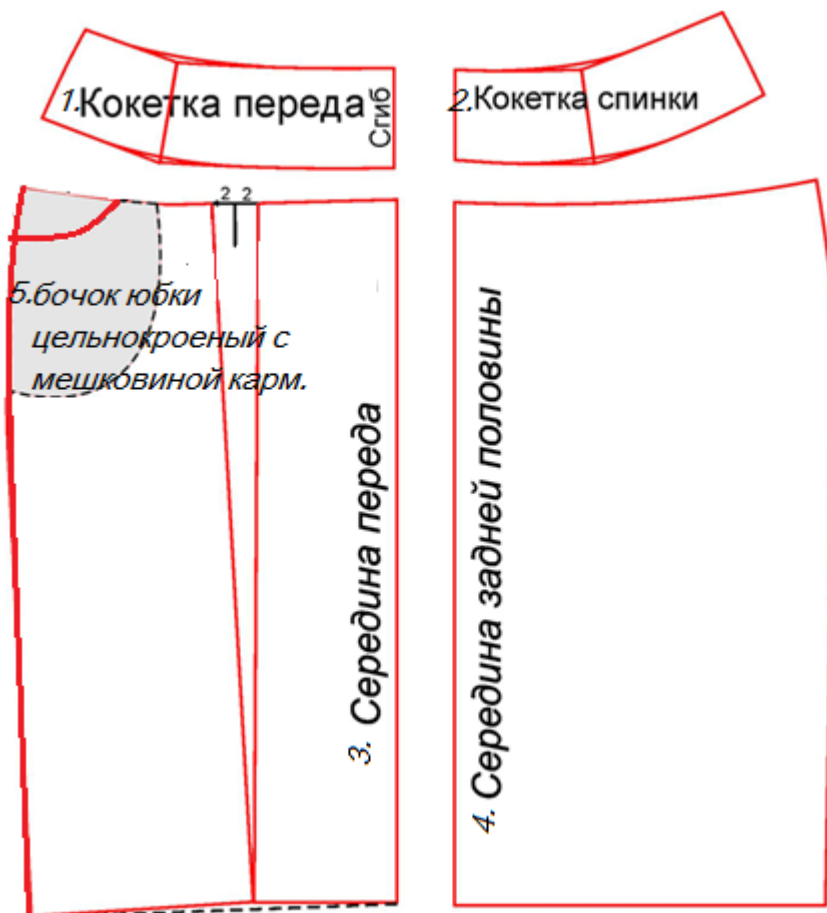

1).

2). юбка прямая на кокетке спереди с мягкими складками и кокетки сзади;

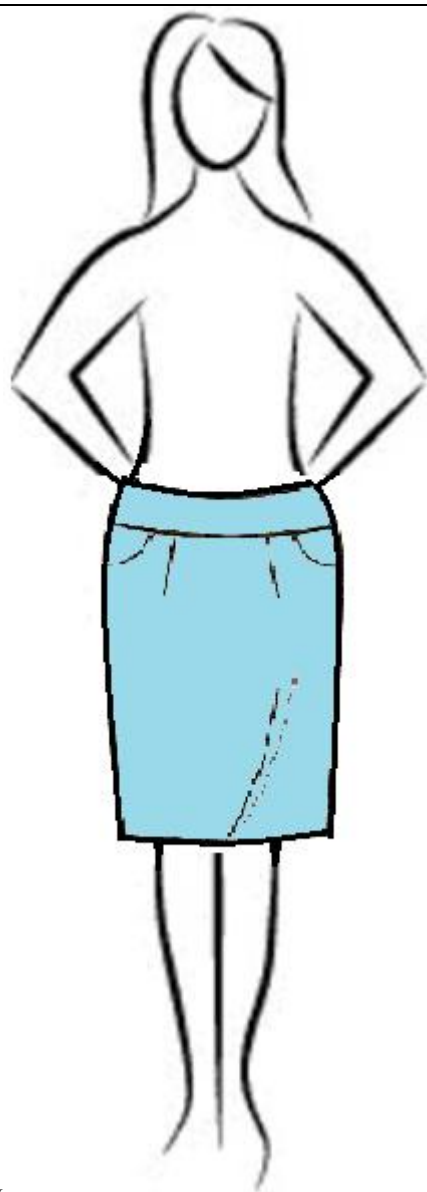

- 3).эскиз юбки
Оценка задания:
1) названия деталей и линии середины деталей (1.2.3.4) -2 балла;
2) определение конструкции юбки и ее особенностей – 2 балла;
3) эскиз юбки в цвете – 2 балла
Итого: 6 баллов

8-9 класс

№ п/ п	Ответ
1.	<i>технологии</i>

2.	<div style="text-align: center; border: 1px solid black; padding: 5px; margin: 0 auto; width: fit-content;">Текстильные волокна</div> <div style="display: flex; justify-content: space-around; margin-top: 10px;"> <div style="border: 1px solid black; padding: 5px; text-align: center; width: 45%;">Натуральные</div> <div style="border: 1px solid black; padding: 5px; text-align: center; width: 45%;">Химические</div> </div> <div style="display: flex; justify-content: space-between; margin-top: 10px;"> <div style="width: 30%;"> <div style="border: 1px solid black; padding: 5px; text-align: center; margin-bottom: 5px;">Растительного происхождения</div> <div style="display: flex; justify-content: space-around; margin-bottom: 5px;"> <div style="border: 1px solid black; padding: 2px;">лен</div> <div style="border: 1px solid black; padding: 2px;">хлопок</div> </div> <div style="border: 1px solid black; padding: 2px; margin-bottom: 5px;">Джут, кенаф, конопля и др.</div> </div> <div style="width: 30%;"> <div style="border: 1px solid black; padding: 5px; text-align: center; margin-bottom: 5px;">Животного происхождения</div> <div style="display: flex; justify-content: space-around; margin-bottom: 5px;"> <div style="border: 1px solid black; padding: 2px;">шерсть</div> <div style="border: 1px solid black; padding: 2px;">шелк</div> </div> </div> <div style="width: 30%;"> <div style="border: 1px solid black; padding: 5px; text-align: center; margin-bottom: 5px;">Минерального происхождения</div> <div style="border: 1px solid black; padding: 2px; margin-bottom: 5px;">асбест</div> </div> <div style="width: 30%;"> <div style="border: 1px solid black; padding: 5px; text-align: center; margin-bottom: 5px;">искусственные</div> <div style="display: flex; justify-content: space-around; margin-bottom: 5px;"> <div style="border: 1px solid black; padding: 2px;">ацетатное</div> <div style="border: 1px solid black; padding: 2px;">вискозное</div> </div> </div> <div style="width: 30%;"> <div style="border: 1px solid black; padding: 5px; text-align: center; margin-bottom: 5px;">синтетические</div> <div style="display: flex; justify-content: space-around; margin-bottom: 5px;"> <div style="border: 1px solid black; padding: 2px;">капрон</div> <div style="border: 1px solid black; padding: 2px;">лавсан</div> </div> </div> </div>
3.	б –шов вподгибку с открытым срезом; в – шов вподгибку с закрытым срезом
4.	БОА – женский шарф из меха или перьев, например, страусовых. Со времен периода романтизма остается актуальным в женском костюме.
5.	заработная плата членов семьи; пенсии и стипендии
6	1 –местное освещение; 2 –декоративное освещение; 3 – местное освещение, 4 - общее
7.	Ответ: г
8.	<p>Ответ: 1 –б, 2 – а, 3 –в;</p> <p>Данная маркировка товара указывает на каким способом будет переработана упаковка, в которой упакован товар, который Вы приобрели.</p>
9.	1. Дымковская игрушка; 2. Федоскинская миниатюра; 3. Конаковский фаянс; 4.Ростовская финифть; 5.Палехская миниатюра

10.

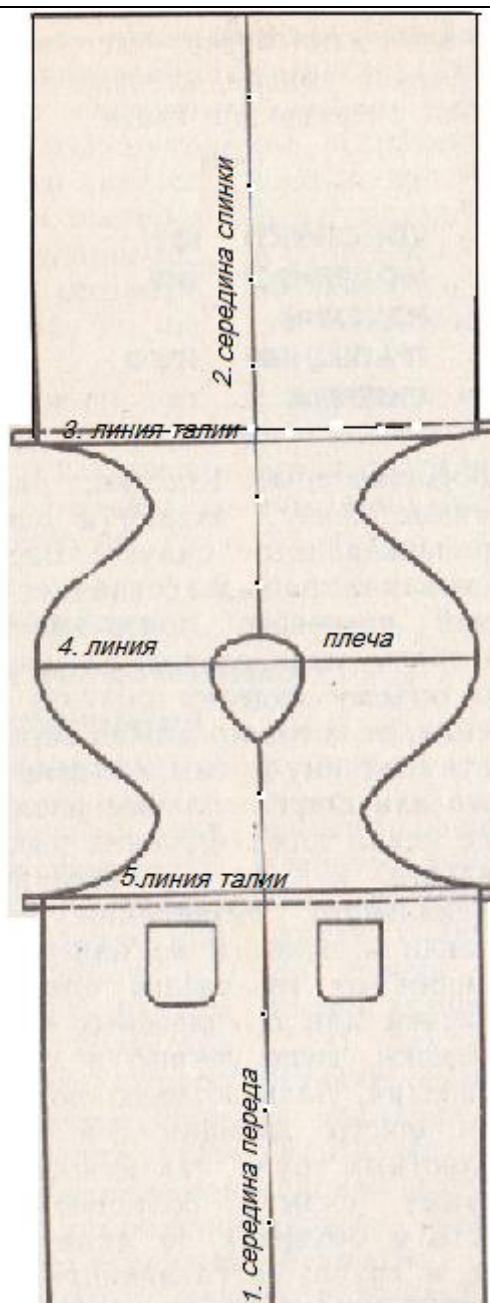

Лучшие ткани для передника – тефлоновые, так как не пропускает воду и не впитывает пятна – а значит, стирка таких изделий будет невероятно легкой. в любом случае, фартук нужно стирать очень часто, поэтому надо предпочесть ткани с рисунком. Если предпочитаете натуральные ткани – то хлопок или лен.

№ п/п	Ответ
1.	технологии, костюм
2.	При выработке плотных тканей обычно применяют саржевые переплетения с большим раппортом, образующим более крупный рубчик. Сувеличением раппортасаржевого переплетения прочность ткани уменьшается.
3.	а) ганутель(искусство изготовления цветов из тонкой спиральной проволоки и шелковой нити) Мальтийские монахини до сих пор украшают такими цветами алтарь; б) кусудاما(Япония - лекарственный шар)-разновидность оригами; в) техника означающая «птичье перо» квиллинг (кручение из бумаги) возникло в средиземноморской Европе.
4.	<p>рис.1</p>
5.	1. Линия соединения кокетки с полочкой; 2. Линия соединения полочки с подбортом; 3. Линия низа; 4. Линия горловины, проймы; 5. Линия рельефа.
6	а - 1850; б - 1912; в- 1885; г- 1895; д- 1936.
7.	понадобится одна длина (90см) + 30 см, при отсутствии декоративных элементов, со стандартной глубиной выреза Расчет расхода ткани: 90см+30см=120см

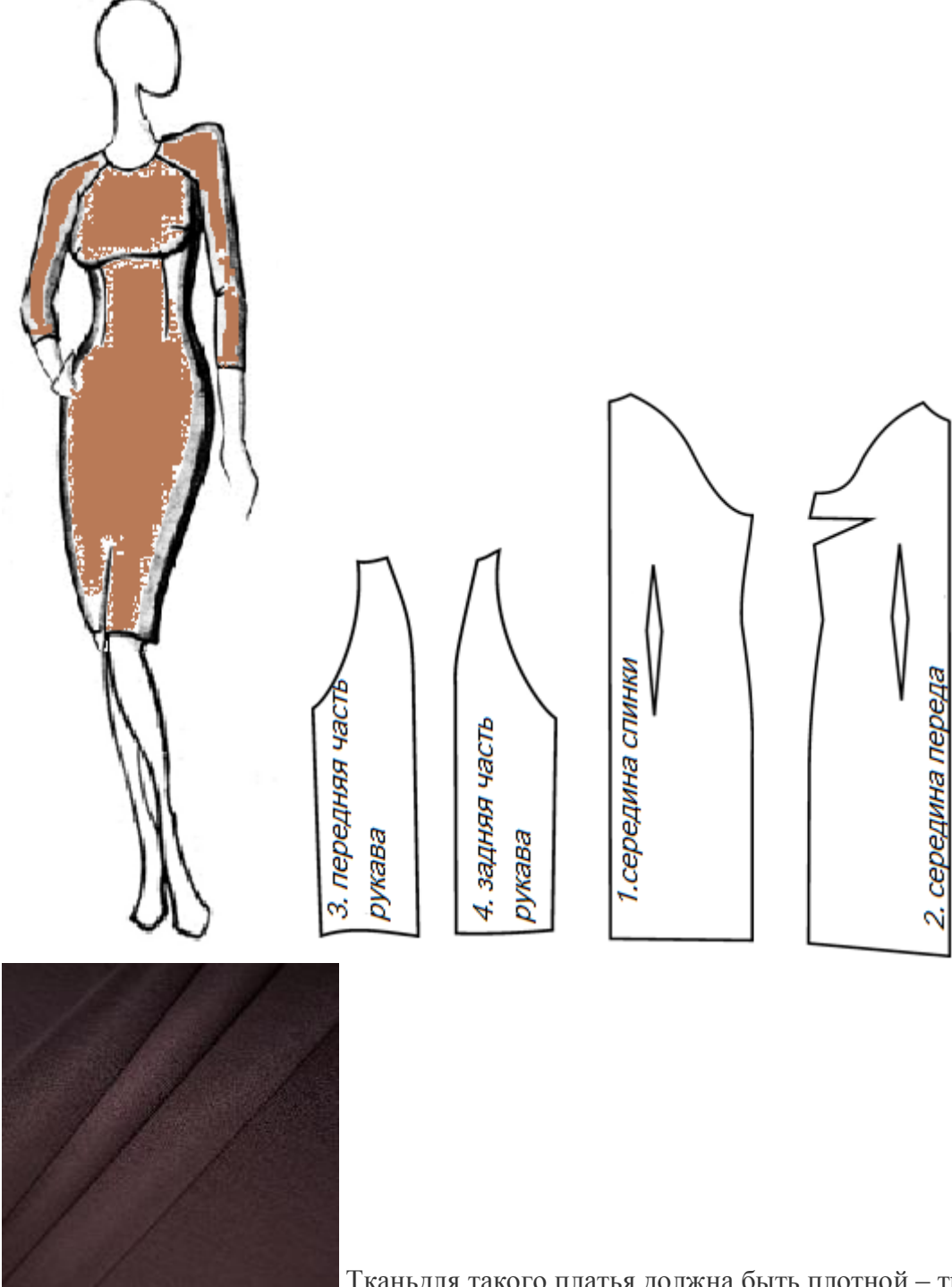
8.	<p><i>Дублирование деталей</i> осуществляется путем влажно-тепловой обработки (в данном варианте эту операцию осуществляет пресс), для улучшения внешнего вида пальто или жакета, придания им формоустойчивости, сохранения изделия в процессе эксплуатации.</p>
9.	в
10.	<div style="display: flex; align-items: center;">  </div> <p>Ткань для такого платья должна быть плотной – трикотаж, лён, хлопок, костюмная ткань, стрейч</p>

Комплект примерных практических заданий XVII Всероссийской олимпиады по технологии по номинации «Культура дома и декоративно-прикладное творчество». Школьный этап.

для 5-11 классов

5 класс

К разделу «Технология обработки текстильных материалов. Рукоделие»

Время выполнения – 45 мин.

Материалы и инструменты: ткань из хлопка светлых тонов с нанесенным рисунком, рабочая коробка или папка для выполнения вышивки с пяльцами, нитками мулине, иглой для вышивания, ножницами, пара пуговиц с двумя отверстиями – для глаз, одна пуговица на ножке для носа.

Практическое задание «Выполнение вышивки символа предстоящего года на сервировочной текстильной салфетке».

1. Выполнить вышивку предложенного мотива, используя ручные швы, стежки и строчки.
2. Обозначить глаза и нос пришиванием пуговиц. Пара чёрных пуговиц – для глаз. Розовая пуговица – для носика.
3. Дополнить декорирование салфетки предложенными материалами (бусинами, тесьмой, лентами...).

Самоконтроль:

- Ручные строчки должны быть ровные и аккуратные.
- Изнаночная сторона должна быть аккуратной, без узлов.
- Цветовая гамма ниток должна сочетаться.
- Качественное крепление пуговиц.
- Оправданное, уместное и оригинальное использование декоративных элементов
- Соблюдение правил безопасной работы.

Шаблон для перевода контура

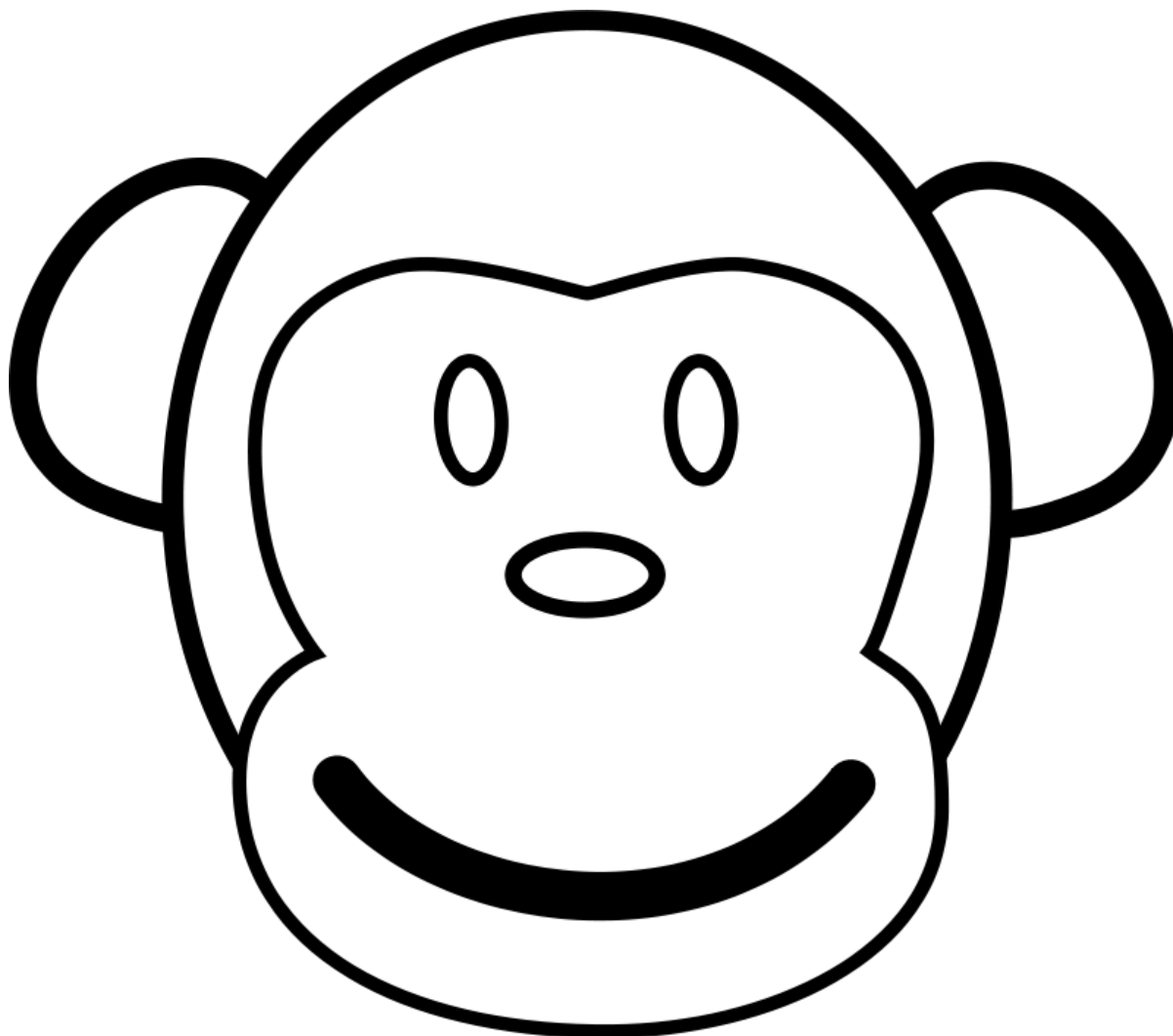

Карта пооперационного контроля по выполнению практической работы

«Выполнение вышивки символа предстоящего года на сервировочной текстильной салфетке»

№ п/п	Критерии оценки	Баллы	Балл ы по
1	Вышивка выполнена по контуру рисунка	3	
2	Использование разнообразных швов в работе	2	
3	Качество выполнения контура рисунка	3	

4	Качество крепление пуговиц с отверстиями	2	
5	Качественное крепление пуговицы на ножке	2	
6	Качество изнаночной стороны	3	
7	Внешний вид (цветовая гамма ниток, аккуратность выполненной работы)	2	
8	Оригинальное использование декоративных элементов салфетки	2	
9	Соблюдение правил безопасной работы и правильная организация рабочего места	1	
	Итого баллов	20	

6 класс

К разделу «Технология обработки текстильных материалов».

Время выполнения – 45мин.

Практическое задание: «Выполнение аппликации с использованием фетра, пуговиц и элементов вышивки»

Материалы и инструменты: ткань светлых тонов с нанесенным рисунком, фетр, пуговицы с отверстиями, рабочая коробка или папка для выполнения вышивки с пальцами, нитками мулине, иглой для вышивания, ножницами, шаблоны лепестков цветов.

1. Выполнить вышивку предложенного мотива, используя тамбурный шов, прикрепить цветы из фетра и пуговицы.
2. Дополнить декорирование салфетки предложенными материалами (бусинами, тесьмой, лентами...)

Самоконтроль:

- Ручные строчки должны быть ровные и аккуратные.
- Изнаночная сторона должна быть аккуратной, без узлов.
- Цветовая гамма ниток должна сочетаться.
- Качественное крепление пуговиц.
- Оправданное, уместное и оригинальное использование декоративных элементов
- Соблюдение правил безопасной работы.

Образец готовой работы

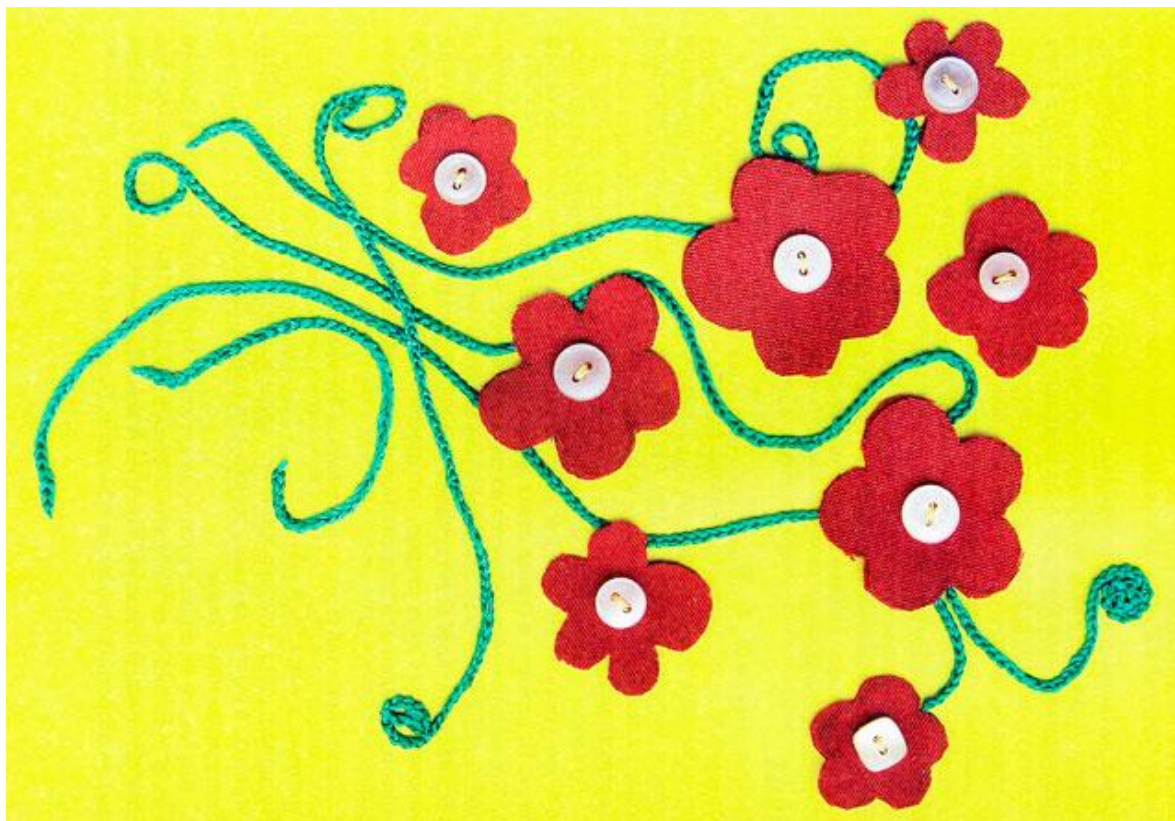

Шаблон для перевода контура

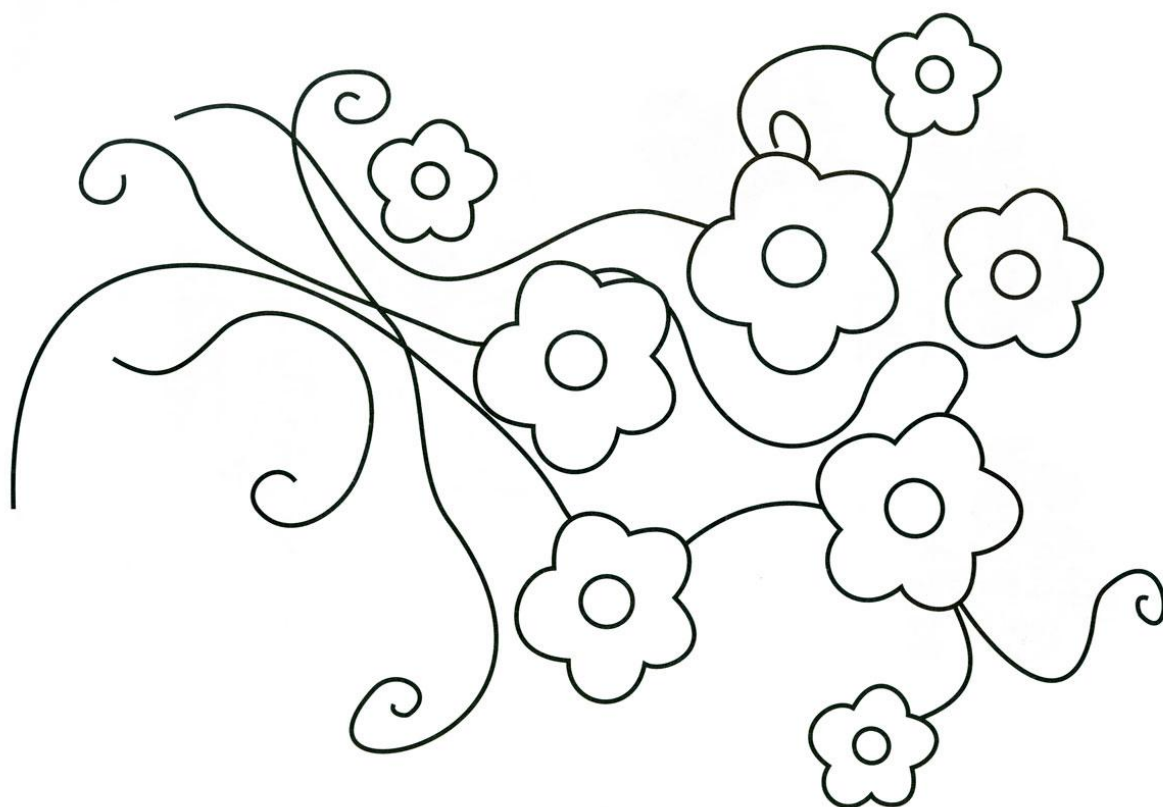

**Карта пооперационного контроля по выполнению практической работы
«Выполнение аппликации с использованием фетра, пуговиц и элементов
вышивки»**

№ п/п	Критерии оценки	Баллы	Баллы по
1	Вышивка, крепление цветов и пуговиц выполнены по намеченному контуру рисунка	3	
2	Качественное выполнение тамбурного шва в работе	2	
3	Качественный раскрой деталей цветов по шаблонам	2	
4	Качество крепление пуговиц с отверстиями	3	
5	Качество изнаночной стороны	2	
6	Внешний вид (цветовая гамма ниток, аккуратность выполненной работы)	3	
7	Оригинальное использование декоративных элементов салфетки	3	
8	Соблюдение правил безопасной работы и правильная организация рабочего места	2	
	Итого баллов	20	

К разделу «Моделирование швейных изделий»

Время выполнения – 45 мин.

Практическое задание: «Моделирование головного убора»

Внимательно прочитайте задание.

1. Нарисуйте три оригинальные модели головных уборов
 - косынка на притачной планке,
 - поварской колпак,
 - пилотка.
2. Придумайте и предложите варианты отделки.

Модель 1 косынка на притачной планке	Модель 2 поварской колпак	Модель 3 пилотка
Варианты отделки: 1. _____ 2. _____ 3. _____ 4. _____	Варианты отделки: 1. _____ 2. _____ 3. _____ 4. _____	Варианты отделки: 1. _____ — 2. _____ — 3. _____ — 4. _____ —

**Карта пооперационного контроля к практической работе
«Моделирование фартука»**

№ п/п	Контролируемые параметры	Баллы	Баллы по факту
1	Принципиальное разнообразие моделей головных уборов	7	
2	Оригинальность предложенных идей	7	

3	Оптимальный подбор отделки (не менее 4-х вариантов)	6	
		Итого:	20

7 класс

К разделу «Технология обработки текстильных материалов. Рукоделие»

Время выполнения – 60 мин.

Материалы и инструменты: ткань, нитки, пуговицы, бусины, пряжа и т.д., рабочая коробка или папка для рукоделия.

Практическое задание:

По инструкционной карте выполнить игольницу (мягкую игрушку, накладную заплату, текстильный сувенир из предложенных материалов, используя ручные швы, стежки и строчки).

Например: «Изготовление текстильного сувенира»

Задание:

Выполнить сувенир «Зайчик» согласно инструкционно-технологической карте.

Материалы и инструменты:

- ткань (фетр);
- нитки х/б №10,40, мулине;
- бусинки, бисер, пуговицы, тесьма;
- игла;
- булавки;
- ножницы;
- мел;
- лекала (деталь 1 и деталь 2)

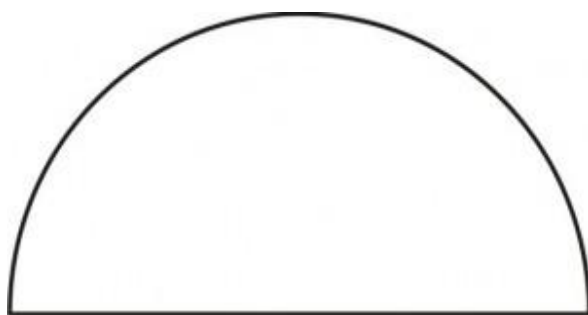



Деталь 1



Деталь 2

Инструкционно-технологическая карта

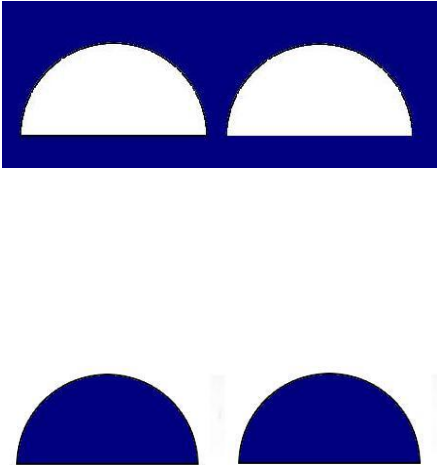
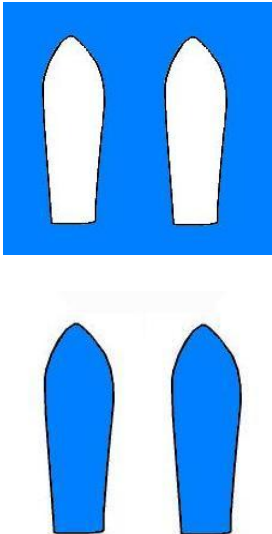
№ п/п	Правила выполнения операции и технические условия	Материалы и инструменты	Изображение операции
-------	---	-------------------------	----------------------

1	<p>Раскроить детали изделия:</p> <ol style="list-style-type: none"> 1. Наложить лекало 1 на ткань. 2. Наколоть. 3. Обвести мелом по контуру. 4. Передвинуть лекало правее, повторить пункты 1, 2, 3. 5. Вырезать детали кроя строго по меловой линии (получилось 2 детали). 	<p>Ткань, булавки, лекала, мел, ножницы</p>	
2	<p>Раскроить детали изделия.</p> <ol style="list-style-type: none"> 1. Наложить лекало 2 на ткань. 2. Наколоть. 3. Обвести мелом по контуру. 4. Передвинуть лекало правее, повторить пункты 1, 2, 3. 5. Вырезать детали кроя строго по меловой линии (получилось 2 детали). 	<p>Ткань, булавки, лекала, мел, ножницы</p>	
3	<p>Вышить (или декорировать предложенными материалами) на одной из деталей мордочку зайчика.</p>	<p>Одна из деталей изделия, игла, нитки, бусинки, бисер и т.д.</p>	
4	<p>Соединить детали кроя.</p> <ol style="list-style-type: none"> 1. Наложить украшенную деталь на другую деталь. 2. Сколоть булавками. 3. Соединить детали швом «вперед иголка» на расстоянии 0,5 см от среза. 	<p>Детали кроя, булавки, игла, нитки</p>	

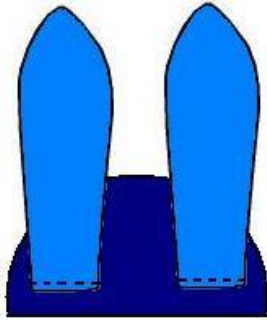
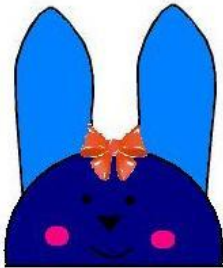
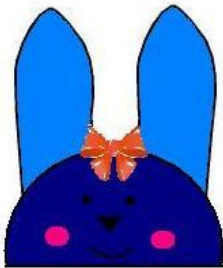
5	Обработать верхний контур изделия петельным швом. Нити наметки удалить.	Игла, нитки	
6	Пришить уши к изделию.	Изделие, булавки, игла, нитки	
7	Внести оригинальные элементы украшения Вашего изделия.	Игла, нитки, бусинки, бисер и т.д.	
8	Изделие готово.		

К разделу «Моделирование швейных изделий»

Время выполнения – 45 мин.

Практическое задание: «Моделирование фартука»

Внимательно прочитайте задание.

1. Нарисуйте три оригинальные модели фартука различного назначения (например: для приготовления пищи, для работы в школьной мастерской, для народного костюма). Форму и размеры деталей, декоративную отделку согласуйте с

назначением фартука и материалом, из которого целесообразно будет его шить.
Используйте дополнительные детали.

2. Придумайте и предложите варианты отделки

Модель 1	Модель 2	Модель 3
<p>Варианты отделки:</p> <p>1. _____</p> <p>2. _____</p> <p>3. _____</p> <p>4. _____</p>	<p>Варианты отделки:</p> <p>1. _____</p> <p>2. _____</p> <p>3. _____</p> <p>4. _____</p>	<p>Варианты отделки:</p> <p>1. _____</p> <p>2. _____</p> <p>3. _____</p> <p>4. _____</p>

**Карта пооперационного контроля к практической работе
«Моделирование фартука»**

№ п/п	Контролируемые параметры	Баллы	Баллы
1	Функциональное и принципиальное разнообразие моделей фартуков и их композиционное решение	5	
2	Сложность конструкций предложенных фартуков	5	
3	Оригинальность предложенных идей	5	
4	Оптимальный подбор отделки (не менее 4-х вариантов)	5	
	Итого баллов:	20	

8-9 класс

К разделу «Технология обработки текстильных материалов».

Время выполнения – 45 мин.

Практическое задание: «Выполнение головного убора с обработкой срезов швом в подгибку с закрытым срезом».

Перед началом работы внимательно прочти задание, изучи объект труда и наличие материалов и приспособлений для работы.

Задание:

Выполнить обработку срезов косынки швом вподгибку с закрытым срезом и оформить длинный срез косынки элементами декора.

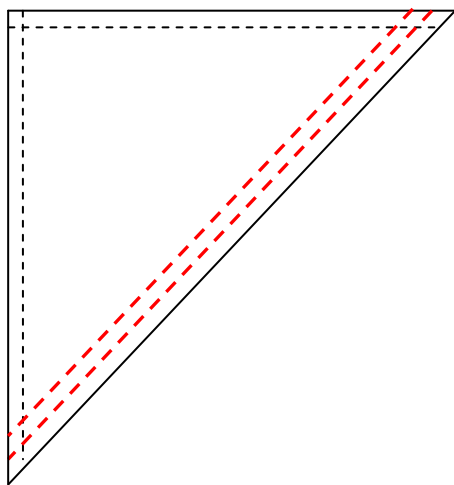
**Материалы:**

Основная деталь - 500мм X500мм (ткань из хлопка однотонная или с мелким рисунком).
Материалы для декорирования: тесьма, лента, кружево...

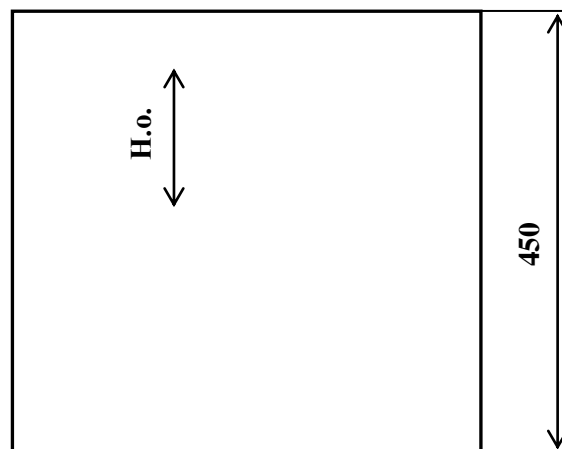

Шов в подгибку с закрытым срезом относится к краевым швам и применяется для обработки срезов деталей.

Инструкционная карта

Последовательность выполнения работы	Графическое изображение
1. Произвести раскрой косынки, соблюдая все правила раскроя. Размеры деталей даны с учетом припусков на швы.	

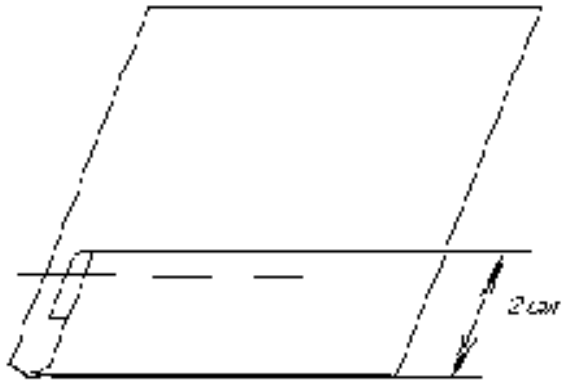
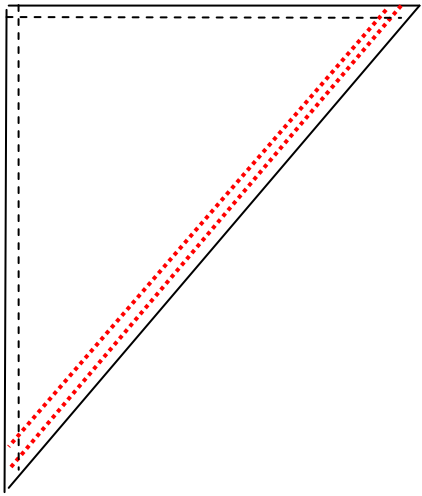
<p>2.Подогнуть последовательно короткие срезы косынки на изнаночную сторону два раза и заметать. Застрочить шириной шва 18 мм, выполняя закрепки. Косынка в готовом виде по короткому срезу должна иметь размер – 40 см.</p> <p>3. Перед обработкой длинного среза косынки аккуратно сложить острые уголки внутрь. Заметать длинный срез, подогнув его два раза.</p> <p>4. Застрочить шириной шва 18 мм, выполняя закрепки.</p> <p>5.Удалить сметочные стежки. Приутюжить все швы.</p>	
<p>6. Используя предложенные материалы (тесьма, лента, кружево...) произвести декорирование длинного среза косынки.</p>	
<p>7. Выполнить окончательную ВТО косынки.</p>	

Карта пооперационного контроля практической работы

«Выполнение головного убора с обработкой срезов швом в подгибку с закрытым срезом».

№ п/п	Критерии оценки	Баллы	Баллы
1	Размер косынки соответствует заданным параметрам - 40 см по коротким срезам	3	
2	Ширина шва подогнутых краёв косынки 18 мм ±1 мм	3	
3	Качество строчек	3	
4	Углы косынки симметричны, ровные	3	
5	Наличие закрепок и их оптимальная длина	2	
6	Окончательная влажно-тепловая обработка	2	
7	Нити временного назначения удалены	2	

8	Оригинальное использование декоративных элементов отделки	3	
9	Соблюдение правил безопасной работы	1	
	Итого баллов	20	

К разделу «Моделирование швейных изделий»

Время выполнения – 45 мин.

Практическое задание: «Моделирование юбки»

1. Внимательно рассмотрите эскиз и прочитайте описание модели.
2. Найдите различия с базовой конструкцией юбки.
3. В соответствии с эскизом нанесите новые фасонные линии.
4. Перенесите линии фасона на шаблон из цветной бумаги.
5. Изготовьте из цветной бумаги детали выкройки для раскладки на ткани
6. Аккуратно наклейте детали выкройки.
7. Нанесите на детали выкройки необходимые надписи для раскроя.

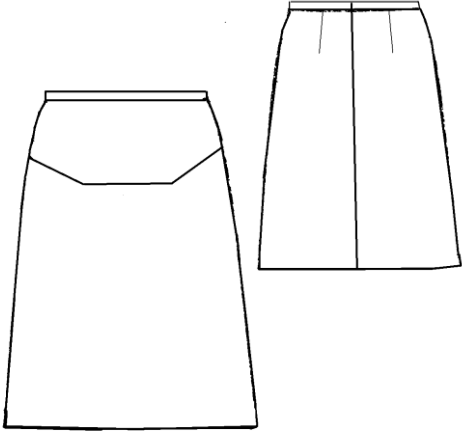
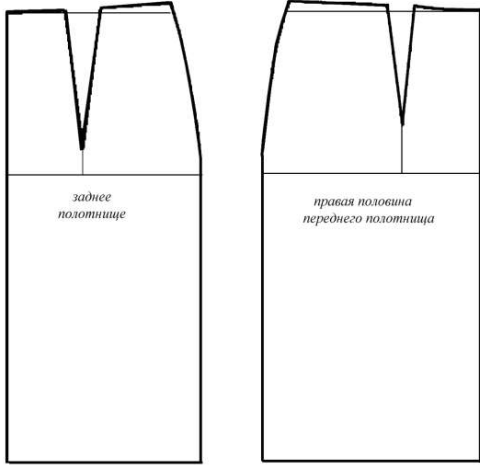
Эскиз и описание модели	Нанесение на чертёж новых линий фасона	Выполнить моделирование
<div style="text-align: center;">  </div> <p>Прямая юбка из плотной ткани имеет небольшое расширение по линии низа.</p> <p>На переднем полотнище - фигурная кокетка.</p> <p>Талиевый срез обработан притачным поясом.</p>	<div style="text-align: center;">  </div>	

**Карта пооперационного контроля
«Моделирование юбки»**

№	Критерии оценки	Баллы	Баллы по факту
I	Нанесение линий фасона на основу чертежа		
1.	Нанесение линии кокетки через конец вытачки	2	
2.	Полное и качественное закрытие вытачки	2	
3.	Наличие надписи на чертеже «закрыть» и «разрезать»	2	
4.	Расширение по линии низа сбоку переднего полотнища юбки	2	
5.	Расширение по линии низа сбоку заднего полотнища юбки	2	
6.	Выполнение полного комплекта деталей (заднее и переднее полотнища, кокетка, пояс)	2	
II.	Подготовка выкройки к раскрою:		
1.	Наличие надписей названия деталей юбки	1	
2.	Указание количества деталей	1	
3.	Наличие направления нити основы на деталях юбки	1	
4.	Припуски на обработку срезов деталей юбки	1	
5.	Указание сгиба и линии середины на деталях юбки	1	
6.	Аккуратность выполнения работы	3	
	Итого баллов:	20	

10-11 класс

К разделу «Технология обработки текстильных материалов»

Практическая работа по технологии обработки швейных изделий.

Время выполнения – 45 мин.

Практическое задание «Обработка оборки и соединение ее с основной деталью»

Перед началом работы внимательно прочти задание, изучи объект труда и наличие материалов и приспособлений для работы.

<p>Задание: Выполнить обработку среза оборки и соединить её с основной деталью.</p> 	<p>Материалы: Основная деталь - 150мм X150мм. Деталь оборки или кружева – 100мм X250 мм.</p> 
--	--

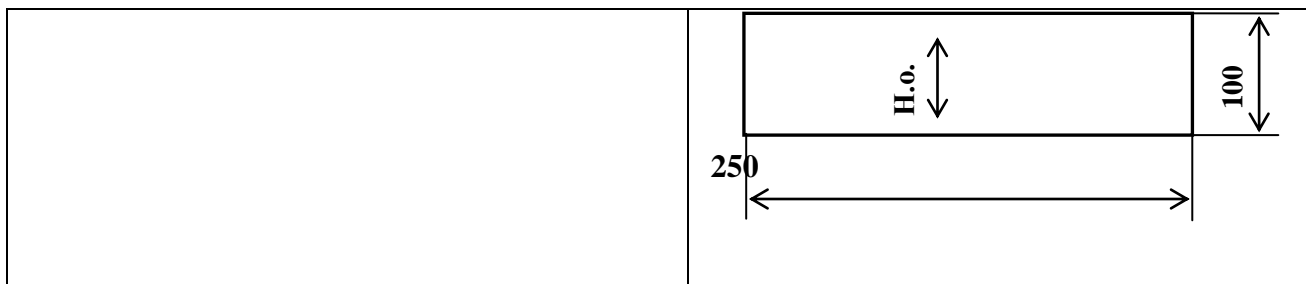

Инструкционная карта

Последовательность выполнения работы	Графическое изображение
<p>1.Обработайте отлетной срез оборки швом вподгибку с закрытым срезом, выполняя закрепки. Ширина шва - 15 мм</p>	
<p>2.Проложите две машинные строчки крупными стежками на расстоянии от среза притачивания 7 мм и 10мм</p>	
<p>3.Соберите деталь оборки нитками строчек так, чтобы ее размеры совпали с основной деталью.</p>	
<p>4.Приметайте собранную оборку к основной детали. Строчку приметывания проложите между строчками сборки. Притачайте оборку, выполняя закрепки. Ширина шва притачивания – 15 мм. Удалите стежки временного назначения. Приутюжьте шов притачивания.</p>	
<p>4.Обработайте срезы оборки и основной детали зигзагообразной строчкой. Заутюжьте шов притачивания оборки в сторону основной детали.</p>	

5. Закрепите заутюженные срезы отделочной строчкой, выполняя закрепки. Ширина шва 5-7 мм. Выполните окончательную влажно-тепловую обработку.

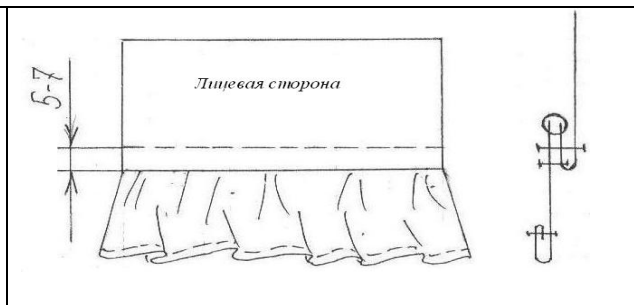

Самоконтроль:

- Машинные строчки должны быть ровные и аккуратные.
- Ширина выполняемых швов должна соответствовать заданным величинам.
- Отсутствие строчек временного назначения.
- Наличие машинных закрепок.
- Качество ВТО.
- Соблюдение правил техники безопасности.

**Карта пооперационного контроля по выполнению практической работы
«Обработка оборки и соединение ее с основной деталью»**

№ п/п	Критерии оценки	Баллы	Баллы по факты
1	Соответствие размеров выкраиваемых деталей согласно заданным величинам (основная деталь 15x15 см, деталь оборки 10x25 см)	2	
2	Ширина шва вподгибку с закрытым срезом (15 мм)	3	
3	Выполнение закрепки в начале и конце шва (5-7 мм)	1	
4	Ширина шва притачивания оборки (15 мм)	3	
5	Выполнение закрепки в начале и конце шва (5-7 мм)	1	
6	Качество выполненной сборки (равномерное распределение)	4	
7	Качество обметочной строчки	2	
8	Качество отделочной строчки (ширина шва 5-7 мм)	3	
9	Качество влажно-тепловой обработки	1	
	Итого	20	

К разделу «Моделирование швейных изделий»

Время выполнения – 45 мин.

Практическое задание: «Моделирование юбки»

Внимательно прочитайте задание.

1. Нарисуйте две модели юбок различного назначения (например: для летнего отдыха, для школы и др.), которые можно выполнить на основе конструкции базовой модели прямой юбки (рис.1). Форму и размеры деталей, декоративную отделку согласуйте с назначением юбки и материалом, из которого вы рекомендуете ее сшить.
2. Измените детали основы, поделите их на части, используйте дополнительные функциональные детали: кокетки, карманы, оборки, воланы, складки, рельефы. Продумайте отделку юбки аппликацией, пряжками, пуговицами, тесьмой, кружевом и т.д.
3. Выполните описание моделей.

Чертеж основы прямой юбки	Модель 1	Модель 2
---------------------------	----------	----------

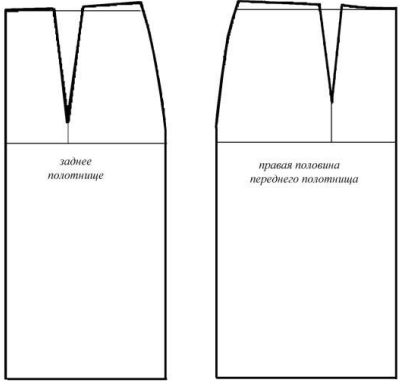
<p style="text-align: center;">Рисунок 1</p> 	<p style="text-align: center;">Описание модели:</p>	<p style="text-align: center;">Описание модели:</p>

**Карта пооперационного контроля к практической работе
«Моделирование юбки»**

№ п/п	Контролируемые параметры	Баллы	Баллы
1	Функциональное разнообразие моделей юбок и их композиционное решение	5	
2	Сложность преобразования основы конструкции юбки	5	
3	Оригинальность предложенных идей	5	
4	Грамотное описание модели	5	
	Итого:	20	

Комплект текстов примерных заданий XVII Всероссийской олимпиады по технологии по номинации «Культура дома и декоративно-прикладное творчество».

Муниципальный этап.

для 7-11 классов.

Теоретический тур.

7 класс.

1. Вставьте пропущенное слово в высказывании Сократа (древнегреческий философ)
 «Мы живем не для того, чтобы _____, а едим для того, чтобы_____».

2. Впишите в пирамиду питания % потребления данных продуктов, необходимых для ежедневного употребления в пищу. Правильное питание - основа здоровья человека:



3. Рассчитайте и вставьте пропущенные цифры в таблице приготовления полдника на 2 человека:

Блюдо	продукты	Количество продуктов на двух человек	Количество продуктов на пять человек
1	2	3	4
Салат из сырых овощей	Помидоры		5 шт.
	Огурцы		5 шт.
	Зелень		250 г
	Сметана		250 г
бутерброд	Хлеб		5 ломтиков
	Колбаса		150 г

	Сыр		150 г
--	-----	--	-------

4. Назовите швейную операцию, изображенную на рисунке и укажите ее применение в изделии:

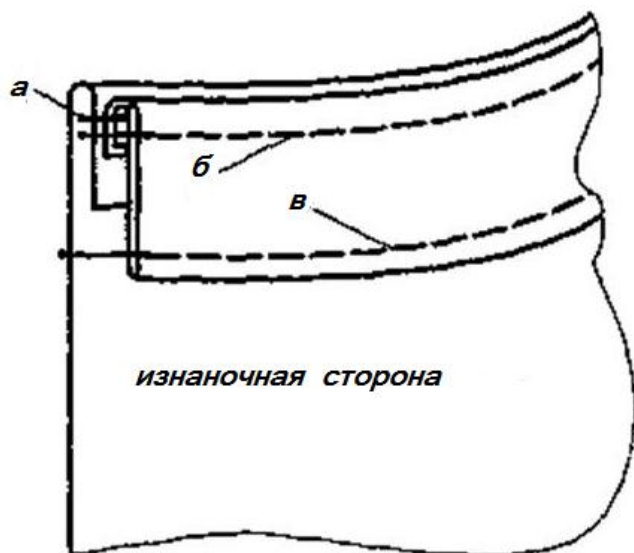

Ответ:

5. Подпишите швы (а,б,в), изображённые в задании 4:

а _____; б _____;

в _____

6. Вставьте пропущенное слово в предложение:

Для создания формы представленной модели юбки использовали _____ разведение.

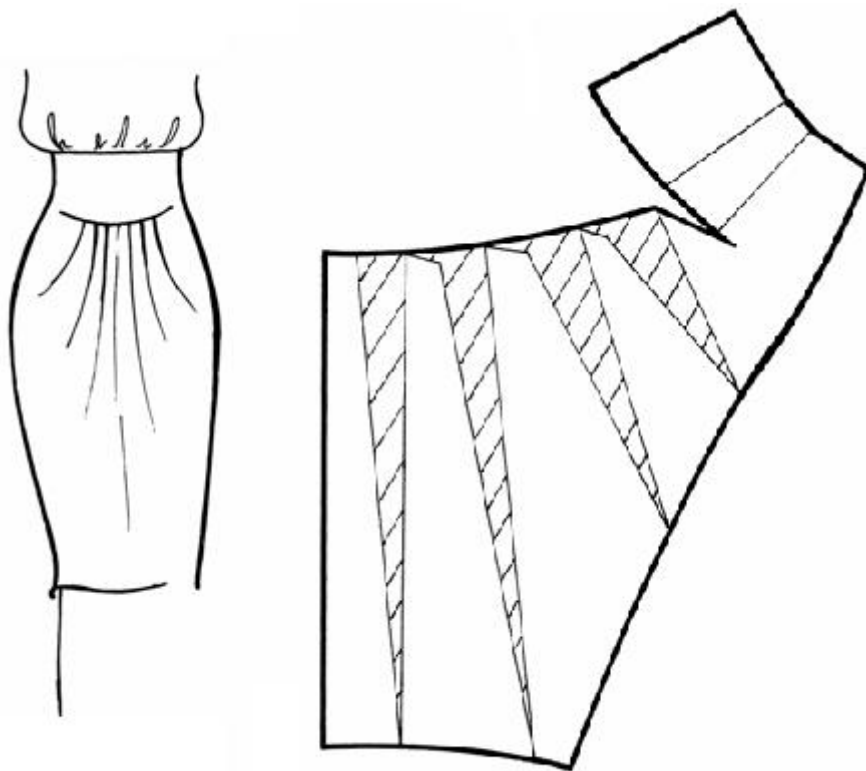

7. Вставьте пропущенное слово в предложение, связанное с текстильным производством

Ткани _____ переплетения благодаря гладкой поверхности устойчивы к трению, хорошо скользят и поэтому применяются в качестве подкладки.

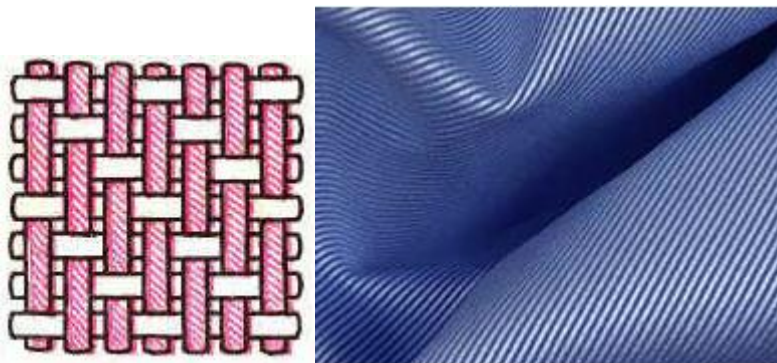

8. Какие приемы размещения комнатных растений использованы на рисунке?



Ответ: _____

9. Изобразите условные обозначения символов правильного ухода за изделиями из ткани, используя ряд предложенных символов.



- а) профессиональная сухая чистка - _____;
- б) стирка ручная - _____;
- в) отбеливание разрешено любыми окисляющими отбеливателями- _____;
- г) глажение при максимальной температуре утюга до 100°C - _____.

10. Творческое задание: Вам дана женская фигура с указанием силуэта:

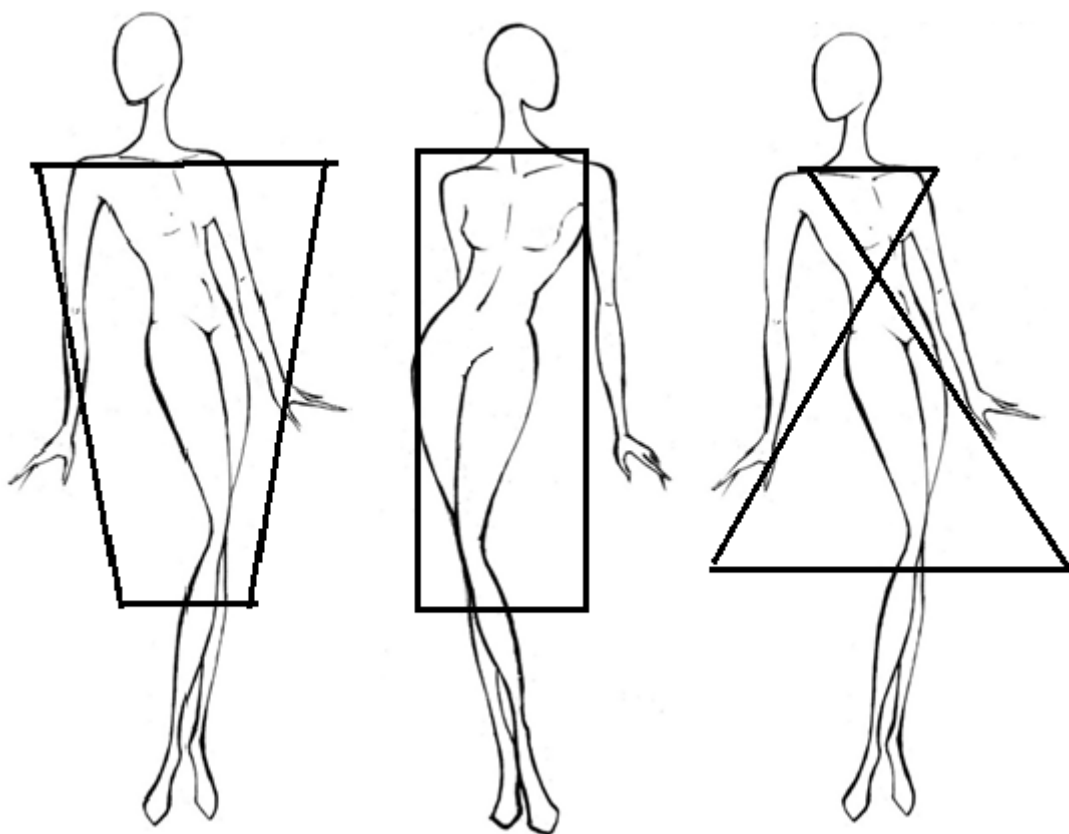

а _____ б) _____ в) _____

Рекомендуемые ткани:

а _____

б _____

в _____

Задание:

1. Создайте свою модель, добавив отделочные линии, детали, цвет;
2. Определите силуэты модели (подпишите эскизы);
3. Предложите, из какой ткани можно их сшить.

8 – 9 класс

1. Вставьте пропущенное слово в высказывание Гиппократ (около 460 года до н. э., остров Кос) — знаменитый древнегреческий целитель и врач:

«Наши _____ вещества должны быть лечебным средством, а наши лечебные средства должны быть _____ веществами».

Отметьте знаком «+» правильный ответ.

2. Эти высокомолекулярные органические вещества в организме человека составляют основную массу плотных веществ мышц, опорных тканей, защитных образований (ногтей, волос и т. д.):

- - а) белки;
- - б) жиры;
- - в) углеводы;
- - г) минеральные соли;
- - д) витамины.

3. Разъясните смысл фразеологизма «За семь верст киселя хлебать», дошедшего до наших дней из истории Древней Руси.

Ответ: _____

Отметьте знаком + правильные ответы:

4. В данном источнике питания содержатся микроэлементы:

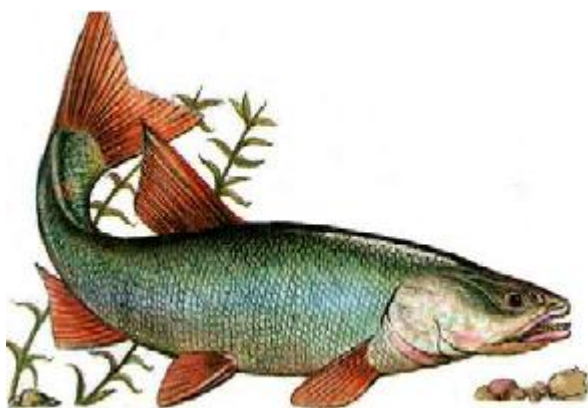

- - а) магний Mg;
- - б) фосфор P;
- - в) железо Fe;
- - г) натрий Na;
- - д) селен Se;
- - е) хром Cr;
- - ж) калий K;
- - з) йод I

5. Найдите соответствие понятий следующим определениям

1	Кальций	а	Участвует в работе щитовидной железы
2	Железо	б	Участвует в построении костной ткани
3	Йод	в	Регулирует водный обмен.
4	Натрий	г	Нормализует состав крови.

Ответ: 1 - ____; 2 - ____; 3 - ____; 4 - ____

6. Подпишите схемы переплетений, определите их раппорт:

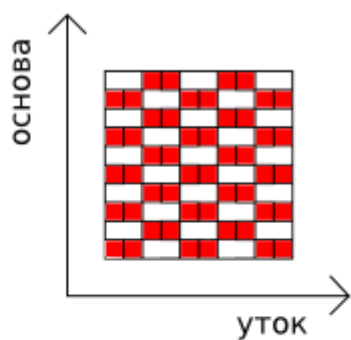

■ на поверхности нить основы
□ на поверхности нить утка

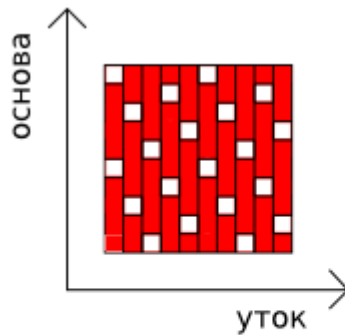

■ на поверхности нить основы
□ на поверхности нить утка

а) R=.....

б) R=.....

7. Производство какого волокна изображено на снимке, что служит сырьем для его получения:



Ответ: _____

8. Найдите соответствие экомаркировки продуктов питания и информацией, которую она указывает покупателю и объясните назначение такой маркировки на товарах:

	Маркировка продуктов питания	Информация по маркировке
1	 <p>Без трансжиров</p>	а Информация о натуральности продукции (сырья) органического происхождения, выращенной без применения химикатов, произведённой без красителей и искусственных пищевых добавок, отображается в виде маркировки

2		б Маркировка продукции «Не содержит ГМО» означает, что продукция прошла проверку правительства Москвы и не содержит трансгенов
3		в В российских регионах встречается значок «Без трансгенов»:
4		г Морепродукты, рыба, консервы могут быть промаркированы знаком «Dolphin-friendly» — это декларация того, что в процессе вылова рыбы не использовались дрейфтерные сети

Ответ: 1 - _____, 2 - _____, 3 - _____, 4 - _____

Экомаркировка информирует покупателей _____



9. Найдите соответствие понятий следующим определениям:

Понятие	Определение
А. Индустриальное производство	1. Технологии, преобразующие живой, творческий процесс в продукт – в произведение
Б. Машиностроение	2. Производство предметов потребления
В. Тяжелая индустрия	3. Производство средств производства
Г. Легкая индустрия	4. Выпуск продукции с применением машин и механизмов
Д. Арттехнологии	5. Ведущая отрасль индустриального производства, которой создаются основные орудия труда

Ответ: А - _____; Б - _____; В - _____; Г - _____; Д - _____.

10. Творческое задание. Вам предложены силуэты фигур и образцы ткани.

1. Предложите конструктивные элементы одежды на моделях (3 варианта), которые будут зрительно удлинять фигуру (выполните эскизы)
2. Поясните ваше решение в выборе модели;
3. Рекомендуйте ткани для невысоких фигур, выберите образец (из предложенных образцов ткани 6х6 см) для своей модели и наклейте.

		
<p><i>1</i> вариант: _____</p> <p>_____</p> <p>_____</p> <div style="border: 1px solid black; padding: 10px; text-align: center;"> <p><i>место наклеивания образца ткани</i></p> </div>	<p><i>2</i> вариант: _____</p> <p>_____</p> <p>_____</p> <div style="border: 1px solid black; padding: 10px; text-align: center;"> <p><i>место наклеивания образца ткани</i></p> </div>	<p><i>3</i> вариант: _____</p> <p>_____</p> <p>_____</p> <div style="border: 1px solid black; padding: 10px; text-align: center;"> <p><i>место наклеивания образца ткани</i></p> </div>

Рекомендации в выборе тканей для невысоких фигур: _____

10-11 класс

1. Вставьте пропущенное слово в высказывании Маргарет «Мег» Уитмен (американский менеджер, с 2011 года руководит корпорацией Hewlett-Packard)

« Самое важное — использовать _____ не только для снижения издержек и повышения эффективности, но и как способ задействовать энергию, идеи и лучшие качества людей, их желание работать вместе с теми, кто разделяет их интересы и стремление деятельно улучшать собственную жизнь и жизнь человечества в целом».

2. Напишите что образуется в процессе переваривания жиров в нашем организме?

Жиры и масла служат важным источником энергии в нашем пищевом рационе. Жиры в живых организмах перевариваются под влиянием ферментов.

Ответ: _____

3. Назовите технологию, в которой выполнены принты на тканях представленных на снимках изделий.

На фотографиях представлены модные изделия Marni и MaryKatrantzou: подобными принтами они украсили платья в стиле babydoll и модели прямого силуэта.



Ответ: _____

Ответьте на вопрос

4. Чей национальный костюм изображен на рисунке?



Описание костюма упоминается в произведении Михаила Шолохова «Тихий Дон»:
«Длинная на ней рубаха, а из-под рубахи шаровары, в чулки вобратые. ...»

Ответ: _____

5. Определите по снимкам названия народных промыслов – игрушки подпишите их:

1.	2.	3.	4.	5.

6. Установите соответствие между элементами костюма и названиями эти элементов.
В ответ запишите через тире цифру из левого столбца и соответствующую правильному ответу букву из правого.

	Элементы костюма	Названия элементов
1	распашная женская кофточка с а	муль

	баской		
2	красивая женская кружевная шаль	б	казакин
3	женские туфли без задника на высоком каблуке	в	мантилья
4	остроносые домашние туфли без каблука	г	стерлядки

Ответ: 1 - _____; 2 - _____; 3 - _____; 4 - _____.

Отметьте знаком «+» все правильные ответы

7.Выбор своей профессии в первую очередь определяется

- а) востребованностью данной профессии в регионе;
- б) наличием образовательных учреждений определенного профиля;
- в) советом близких людей;
- г) образом жизни;
- д) состоянием вашего здоровья;
- е) эффективностью общественного производства

8.Впишите слово, аргументируйте:

- а) собственник капитала получает доход в виде _____
- б) собственник информационных ресурсов получает доход в виде _____
- в) собственник земли получает доход в виде _____

Что объединяет виды прибыли представленных собственников по источнику получения?

Ответ: _____

Отметьте знаком «+» правильный ответ

9.Объясните смысл явления, описанного в стихотворении Ф.И. Тютчева «Успокоение».

Правильно ли делают люди, находящиеся на отдыхе, прячась от сильного дождя и грозы под сухими деревьями?

«Гроза прошла - еще курясь, лежал
Высокий дуб, перунами сраженный,
И сизый дым с ветвей его бежал
По зелени, грозью освеженной»....

Ответ: _____

10.Творческое задание. Даны детали кроя изделия:

- 1) подпишите количество деталей, названия деталей кроя (рис.1);
- 2)нарисуйте эскиз данной модели (рис.2);
- 3) опишите внешний вид модели по предложенной форме.



рис.1

- Ответ: 1. _____
2. _____
3. _____
4. _____
5. _____
6. _____
7. _____
- 1). Наименование изделия _____
- 2). Характеристика ткани _____
- 3). Силуэтная форма _____
- 4). Покрой рукавов _____
- 5). Вид застежки _____
- 6). Описание по элементам: _____
- _____

Ответы к теоретическим заданиям муниципального этапа.

7 класс

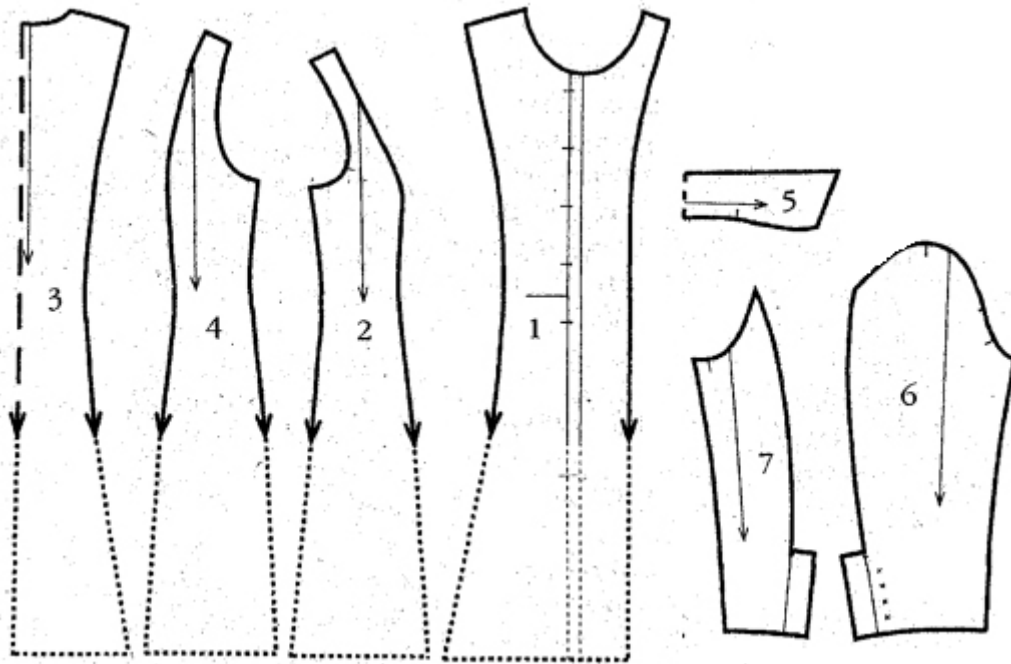
№ п/п	Ответ
1	есть, жить

2

пищевая пирамида

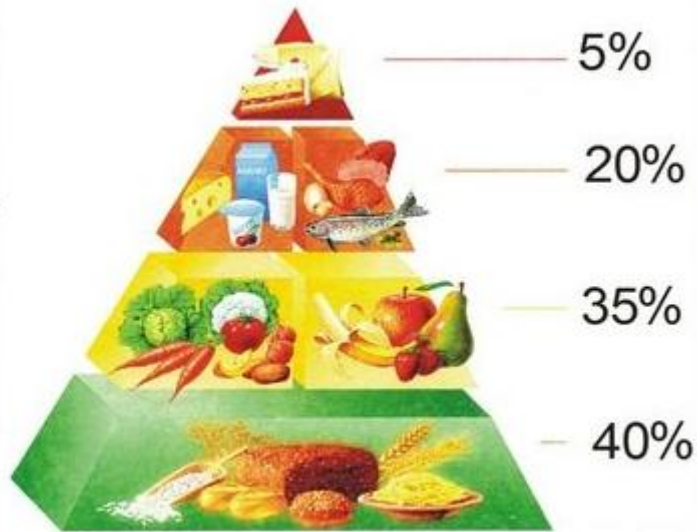

3

Блюдо	продукты	Количество продуктов на двух человек	Количество продуктов на пять человек
1	2	3	4
Салат из сырых овощей	Помидоры	2 шт.	5 шт.
	Огурцы	2 шт.	5 шт.
	Зелень	100 г	250 г
	Сметана	100 г	250 г
бутерброд	Хлеб	2 ломтика	5 ломтиков
	Колбаса	60 г	150 г
	Сыр	60 г	150 г
какао	молоко	300 мл	750 мл
	какао-порошок	3 ч.л.	7,5 ч.л.
	сахар	5 ч.л.	12,5 ч.л.

4

обработка цельнокроеной косой бейкой среза горловины, проймы

5

а – обтачной в раскол; б – обтачной в кант; настрочной

6

коническое

7

саржевого переплетения

8

1. Одиночные растения 2. Композиции из горшечных растений 3. Комнатный садик

9

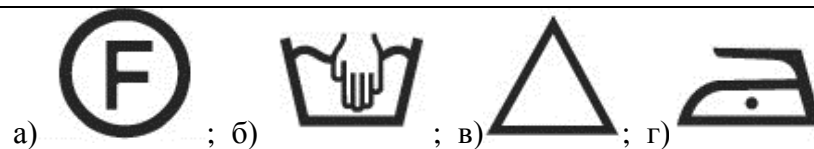

10



а –трапецевидный б –прямой а –приталенный
 а- ткань формоустойчивая, плотная, шерсть, шелк, стрейч;
 б – ткань формоустойчивая, шелк натуральный или синтетический;
 в –ткань формоустойчивая, хлопок со стрейчем

Оценка задания:



1. Эскизы – 2 балла;
2. Определение силуэтов - 2 балла;
3. Рекомендуемые ткани – 2 балла.

Ответ: 6 баллов

8-9 класс

№ п/п	Ответ
1.	пищевые, пищевыми
2.	а)
3.	приложить значительные усилия и не достичь желаемого результата. Кисель на Руси считался самостоятельным рядовым блюдом, для приготовления которого использовались различные злаки. Прийти в гости и получить кисель в качестве угощения, в то время когда хотелось более торжественных блюд – сходить в гости понапрасну.
4.	б, д, е, з
5.	1-б, 2-г, 3-а, 4-в
6	а) поперечное репсовое переплетение, $R= 2/2$; б) атласное переплетение, $R=$

	5/2
7.	производство шелковых нитей, коконы тутового шелкопряда.
8.	<p>Ответ: 1 – в. 2 – г, 3 – а, 4 – б;</p> <p>Экомаркировка информирует покупателей об экологических свойствах продукции, технологии ее производства и возможности вторичной переработки</p>
9.	А - 4; Б – 5; В – 3; Г – 2; Д -1
10.	<p>1. Эскизы моделей, зрительно удлиняющие фигуру</p> 

<p><i>1 вариант: длинное нарядное платье подчеркнет достоинства фигуры. Глубокий вырез, оформленный фестонами и вышивкой и шов спереди дают стройнящий эффект и улучшают посадку.</i></p> 	<p><i>2 вариант: силуэт с завышенной линией талии, воланы в оформлении горловины-лодочки смещают акценты вверх, скрадавают неидеальные пропорции и формы</i></p> 	<p><i>3 вариант: силуэты платья стоит выбирать приталенные. Срабатывает зрительная иллюзия: линии, расходящиеся от центра (т.е. талии), удлиняют фигуру.</i></p> 
<p>3. Миниатюрным женщинам стоит предпочитать ткани пластичные, хорошо драпирующиеся. Необходимо избегать крупных рисунков и очень темных оттенков, способных сделать вашу фигурку похожей на детскую.</p> <p>Оценка задания:</p> <p>1) 3 варианта эскизов - 5 балла;</p> <p>2) описание внешнего вида модели - 3 балла</p> <p>3). рекомендуемые ткани – 3 баллов;</p> <p>Итого: 11 баллов</p>		

10-11 класс

№ п/п	Ответ
1.	технологии
2.	гидролиз жиров, результатом которого — образование глицерина и соответствующих карбоновых кислот: $C_3H_5(COO)_3-R + 3H_2O \leftrightarrow C_3H_5(OH)_3 + 3RCOOH$
3.	технологии 3D-печати
4.	Костюм верходонской казачки
5.	1. Филимоновская игрушка; 2. Абашевская игрушка; 3. Филимоновская игрушка; 4. Романовская игрушка; 5. Каргопольская игрушка
6	1 – б; 2 – в; 3 – а; 4 – г.
7.	а, б, в, д.

8.	<p>- собственник капитала получает доход в виде процента от использования капитала;</p> <p>- собственник информационных ресурсов получает доход от интеллектуальной собственности;</p> <p>собственник земли получает доход в виде ренты.</p> <p>Все перечисленные виды доходов, дающие прибыль собственники получают от факторов производства.</p>
9.	<p>В стихотворении описан случай попадания электрического разряда молнии в дерево, от которого дерево сгорело. Если дерево сухое, то молния, попадая в дерево, проходит через ствол насквозь, при этом сок в стволе может сильно нагреться и разорвать ствол. Прятаться под сухими деревьями в сильную грозу небезопасно.</p> <p>телевизор, радиоприёмник; действие устройств основано на приеме, отображении и передачи информации.</p>
10.	<p>Творческое задание</p>
	<div style="text-align: center;">  </div> <p>1) Эскиз модели</p> <p>2) 1. Средняя часть полочки цельнокроеная подбортом — 2 детали 2. Боковая часть полочки — 2 детали 3. Средняя часть спинки — 1 деталь со сгибом 4. Боковая часть спинки — 2 детали 5. Воротник — 2 детали со сгибом 6. Верхняя часть рукава — 2 детали 7. Локтевая часть рукава — 2 детали</p> <p>3) Описание модели: 1). <i>Наименование изделия: молодежное полупальто</i></p>

	<p>2). <i>Характеристика ткани: выполнено из драпа в «елочку»</i></p> <p>3). <i>Силуэтная форма полуприлегающего силуэта</i></p> <p>4). <i>Покрой рукавов: втачной двухшовный рукав</i></p> <p>5). <i>Вид застежки: однобортная застежка на пуговицы</i></p> <p>6). <i>Описание по элементам: с отложным воротником и декоративными пуговицами</i></p> <p>Оценка задания:</p> <p>1) количество деталей, названия деталей кроя - 3 балла;</p> <p>2) эскиз модели – 5 баллов;</p> <p>3) описание внешнего вида модели - 3 балла.</p> <p>Итого: 11 баллов</p>
--	--

Комплект примерных практических заданий XVII Всероссийской олимпиады по технологии по номинации «Культура дома и декоративно-прикладное творчество» для проведения муниципального этапа олимпиады для 7-11 классов.



7 класс

Время выполнения – 45 мин.

Практическая работа: «Выполнение запошивочного шва»

Определите и укажите на ткани направление нити основы.

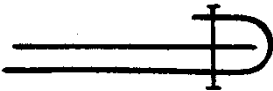
Выполните шов, указанный в таблице.

Название шва	Графическое изображение	Последовательность выполнения шва
Запошивочный шов применяется при изготовлении белья, спецодежды, костюмов без подкладки для легких тканей.		1. Сложите две детали лицевыми сторонами внутрь, выпуская нижнюю деталь на 10 ± 2 мм относительно верхней. Обогните срез верхней детали краем нижней. Проложите строчку на расстоянии 1 – 2 мм от среза. Сметайте шириной шва 7-8 мм от верхнего среза. Стачайте, выполняя закрепки (7-10 мм.). Удалите наметку, приутюжьте.
		2. Обогните верхней деталью срез нижней детали и заутюжьте.

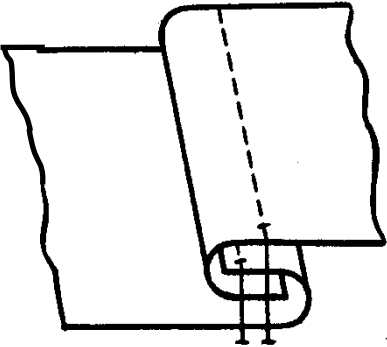
		Проложите вторую строчку по изнаночной стороне на расстоянии 1 – 2 мм от сгиба нижней детали.
--	---	---

Самоконтроль:

- машинная строчка – ровная, аккуратная;
- ширина шва стачивания, ширина отделочного шва соответствуют заданным величинам;
- наличие машинных закрепок;
- качество ВТО;
- соблюдение правил техники безопасности.

Карта пооперационного контроля

№№ П.п.	Критерии оценивания	Максимальное количество баллов	Фактическое количество баллов
1.	Расстояние нижнего среза относительно верхнего 10 ± 2 мм	3	
2.	Расстояние от среза до строчки стачивания 1 – 2 мм	3	
3.	Качество влажно тепловой обработки	3	
4.	Ширина шва настрачивания от сгиба нижней детали 1 – 2 мм	3	
5.	Качество строчки (равномерность натяжения верхней и нижней нитей)	3	
6.	Качество влажно тепловой обработки	3	
7.	Наличие закрепок (7-10мм.)	2	
	Итого	20	

Практическая работа по моделированию швейных изделий «Моделирование фартука»

Время выполнения – 45 мин.

Задание:

В подарок маме на день рождения ты решила сшить фартук. Он может быть:

- а) цельнокроеный с большим накладным карманом, расположенным по нижнему срезу фартука;
- б) с нагрудником и двумя квадратными кармашками;
- в) на поясе, со складками от линии талии и с одним фигурным карманом.

А) Нарисуй на моделях варианты а), б), в).

Выбери окончательный вариант, который будешь шить.
Обозначь под картинкой свой вариант словами «МОЯ ИДЕЯ».

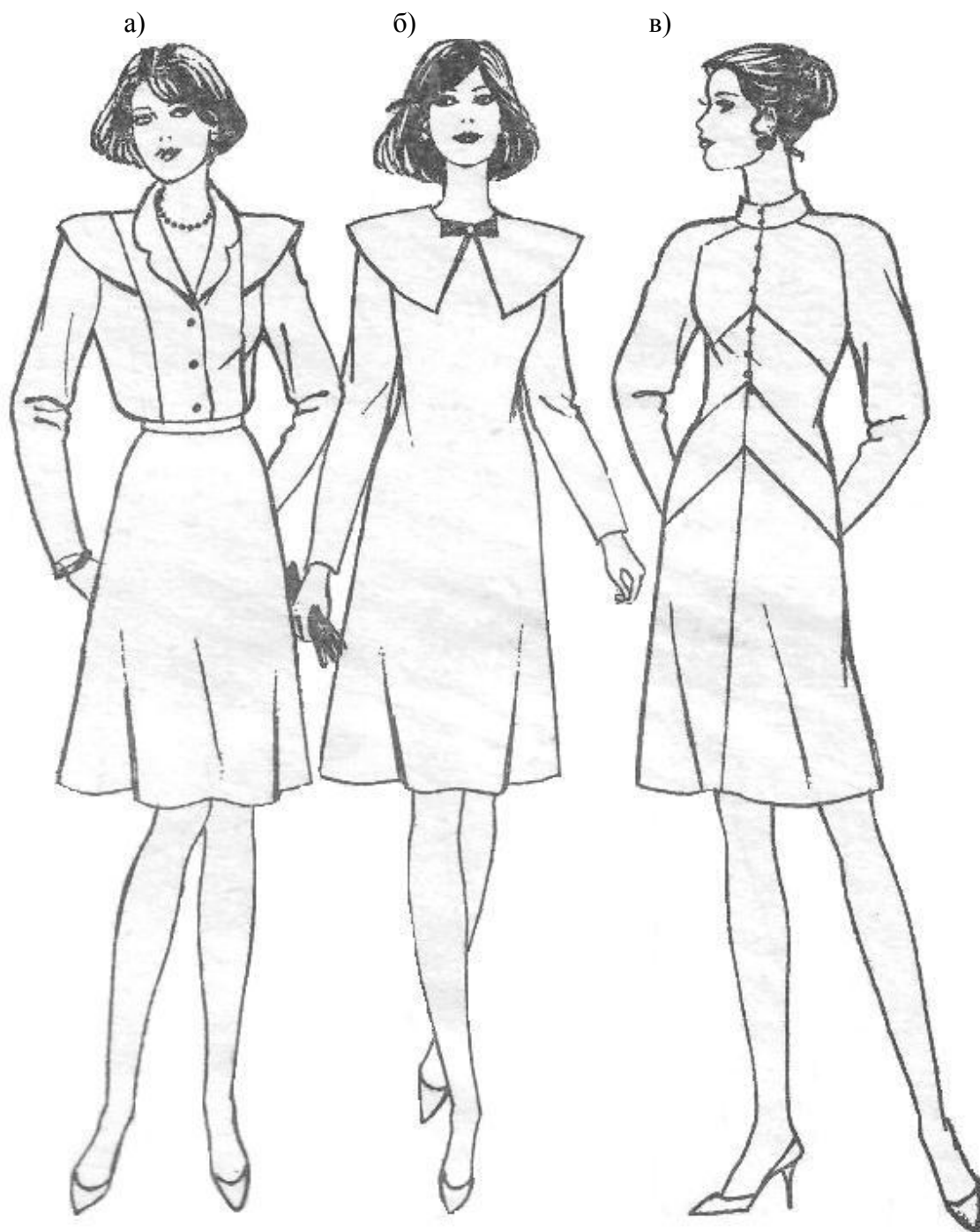

Б) Предложи оригинальные способы отделки этого изделия?

1 _____
2 _____

- 3 _____
 4 _____
 5 _____
 6 _____

Карта пооперационного контроля «Моделирование фартука»

№ п/п	Критерии оценивания	Максимальное количество баллов	Фактическое количество баллов
	Правильное изображение моделей фартуков		
1	Фартук а) - цельнокроеный с большим накладным карманом, расположенным по нижнему срезу фартука	5	
2	Фартук б) - с нагрудником и двумя квадратными кармашками	5	
3	Фартук с) - на поясе, со складками от линии талии и с одним фигурным карманом	5	
4	Предложены оригинальные способы отделки выбранного фартука (не менее шести)	5	
	Итого	20	

8-9 класс

Практическая работа по технологии обработки швейных изделий.

Время выполнения – 45 мин.

Практическая работа «Изготовление новогоднего мешочка - саше»

Перед началом работы внимательно прочти задание, изучи объект труда и наличие материалов и приспособлений для работы.

8-9 класс

Практическая работа по технологии обработки швейных изделий.

Время выполнения – 45 мин.

Практическая работа «Изготовление новогоднего мешочка - саше»

Перед началом работы внимательно прочти задание, изучи объект труда и наличие материалов и приспособлений для работы.

<p>Задание: Изготовить мешочек-саше с предварительным декорированием основной детали.</p>	<p>Материалы:</p> <ol style="list-style-type: none"> 1. ткань х/б, однотонная, любой цветовой гаммы, 250 мм X350 мм; 2. материалы для декорирования; 3. нитки х/б в тон ткани; 4. шнур (тесьма), английская булавка;
---	---



Последовательность выполнения и графическое изображение

Описание работы	Графическое изображение
1. Выкроить деталь из основной ткани, соблюдая направления долевой нити, размер 25 x 35 см.	
2. Разработать и выполнить декоративную отделку изделия с использованием имеющихся материалов.	
3. Сложить деталь пополам изнаночной стороной внутрь. Срезы совместить. Стачать по боковому и нижнему срезам шириной шва 0,5 см. Уголок срезать, отступив от строчки 0,2 см.	

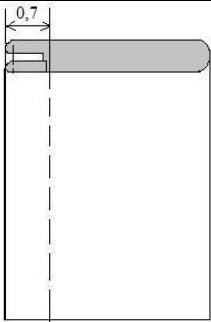
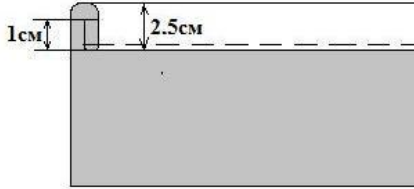
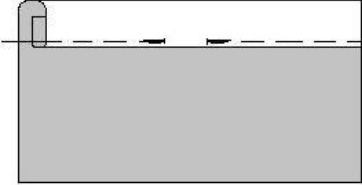
4. Мешочек вывернуть, шов выправить враскол. Стачать деталь второй строчкой шириной шва 0,7 см., заутюжить.	
5. Верхний срез мешочка заметать на расстоянии 1 см., а затем - на 2,5 см.	
6. Застрочить верхний срез мешочка от сгиба на 1-2 мм, оставив место для вдевания шнура (тесьмы), интервалом 1, 2 – 1,5 см.	
7. С помощью английской булавки вставить шнур (тесьму).	
8. Выполнить ВТО. Завязать концы шнура.	

Карта пооперационного контроля «Изготовление новогоднего мешочка - саше»

№ п/п	Критерии оценивания	Максимальное количество баллов	Фактическое количество баллов
1.	Качество выполнения раскроя деталей.	2	
2.	Определение лицевой стороны ткани.	1	
3.	Ширина шва стачивания +/- 1 мм.	3	
4.	Наличие закрепок на концах шва стачивания (да/нет).	3	
5.	Ширина шва подгибки.	2	
6.	Симметричность углов (да/нет).	3	
7.	ВТО после вывертывания (да/нет).	2	
8.	Отделка изделия (качество выполнения, композиционная завершенность).	3	
9.	Соблюдение безопасных приемов труда.	1	
	Итого	20	

Практическая работа по моделированию швейных изделий

«Моделирование юбки с мягкими складками от подрезов»

Время выполнения – 45 мин.

8. Внимательно рассмотрите эскиз и прочитайте описание модели.
9. Найдите различия с базовой конструкцией юбки.
10. В соответствии с эскизом нанесите новые фасонные линии и обозначьте ваши действия по моделированию на чертеже основы юбки. Используйте для этого стрелки, значки, слова, список и т.д.
11. Перенесите линии фасона на шаблон из цветной бумаги.
12. Изготовьте из цветной бумаги детали выкройки для раскладки на ткани
13. Аккуратно наклейте детали выкройки.
14. Нанесите на детали выкройки необходимые надписи для раскроя.

В комплекте раздаточного материала для каждого участника лист №2 должен быть подан из цветной бумаги.

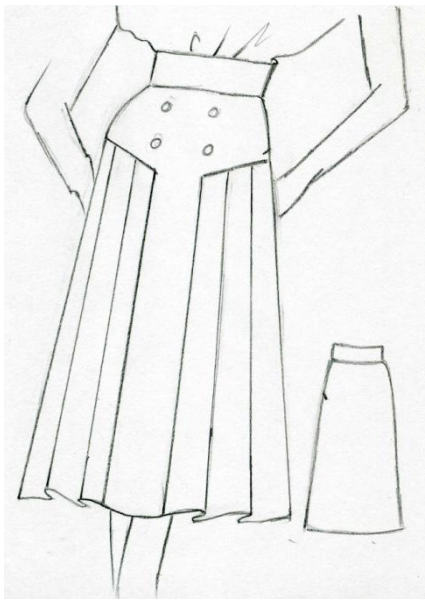
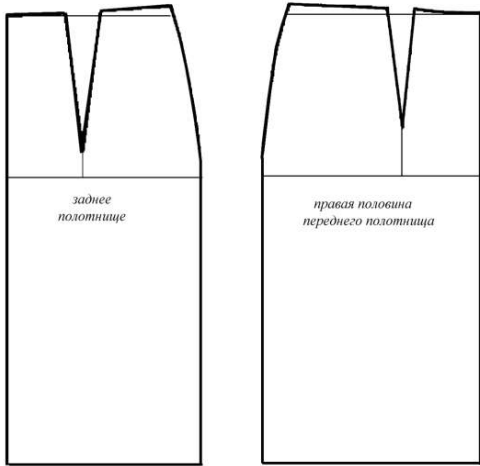
Эскиз модели и описание (1 лист комплекта задания)	Нанесение на чертёж новых линий фасона (3 лист комплекта задания)	Выполнить моделирование (4 лист комплекта задания)
 <p>Описание модели. Юбка из шерстяной ткани слегка расклешена к низу. На переднем полотнище симметричные подрезы. От каждого подреза идет группа односторонних складок, заложенных в сторону бокового среза юбки.</p>		

<p>Линия талии оформлена притачным поясом.</p> <p>Застежка «молния» в левом боковом шве.</p> <p>В качестве отделки рекомендуются два ряда декоративных пуговиц.</p>		
---	--	--

Карта пооперационного контроля к практической работе

«Моделирование юбки с мягкими складками от подрезов»

№ п/п	Критерии оценивания	Максимальное количество баллов	Фактическое количество баллов
	Нанесение новых линий фасона и надписей на чертеже основы прямой юбки		
1	Оформление линии бока полотнищ	1	
2	Работа с вытачками	2	
3	Оформление линии подреза (характер наклона)	1	
4	Оформление линии низа полотнищ	1	
5	Оформление складок (количество, характер расширения)	3	
6	Построение пояса	1	
	Подготовка выкройки юбки к раскрою		
7	Выполнение полного комплекта деталей	2	
8	Название деталей	2	
9	Количество деталей	2	
10	Направление долевой нити деталей	1	
11	Сгибы тканей, линии середины деталей	1	
12	Наличие метки под застежку-молнию и пуговицы	1	
13	Припуски на обработку каждого среза	1	
14	Аккуратность выполнения моделирования	1	
	Итого	20	

10-11 класс

Практическая работа по технологии обработки швейных изделий.

Время выполнения – 45 мин.

Практическая работа «Обработка подреза»

Перед началом работы внимательно прочти задание, изучи объект труда и наличие материалов и приспособлений для работы.

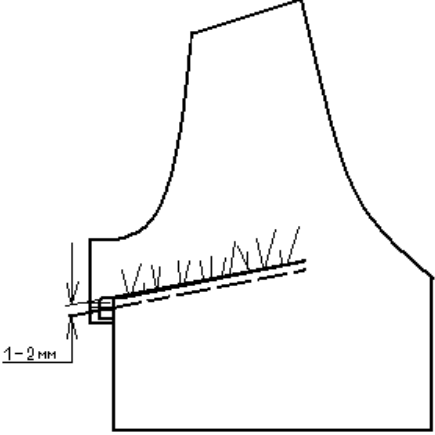
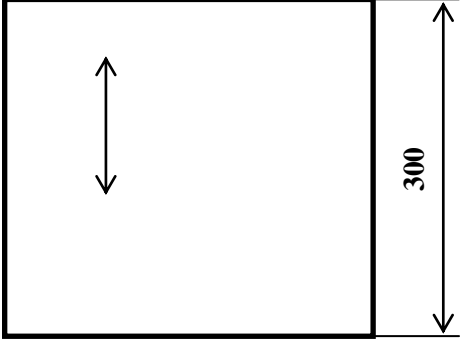
<p>Задание: Выполнить обработку подреза на макете детали полочки.</p> 	<p>Материалы:</p> <ol style="list-style-type: none"> 1. ткань х/б, однотонная, любой цветовой гаммы, 300 мм X300 мм; 2. нитки х/б в тон ткани; 3. ножницы, портновские булавки; 4. линейка, карандаш; 5. ручная игла. 
---	---

Последовательность выполнения и графическое изображение

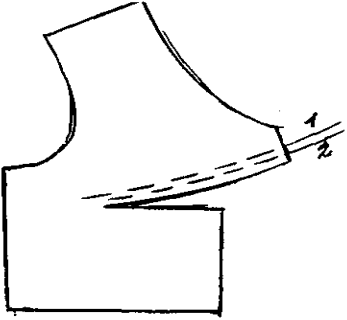
Описание работы	Графическое изображение
<p>1. Произвести раскрой детали по предложенному лекалу, соблюдая все правила раскроя. Размеры деталей даны с учетом припусков на швы.</p>	<p>Лекало см. в приложении</p>
<p>2. Проложить две строчки по длинной стороне подреза для образования сборки. Расстояние от среза 0,8 - 1,0 см.</p>	

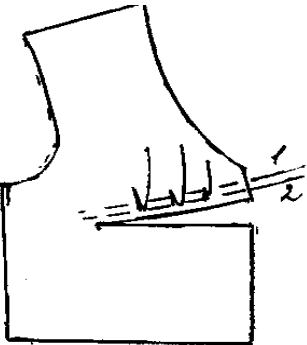
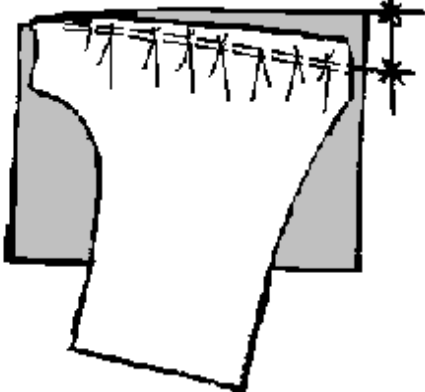
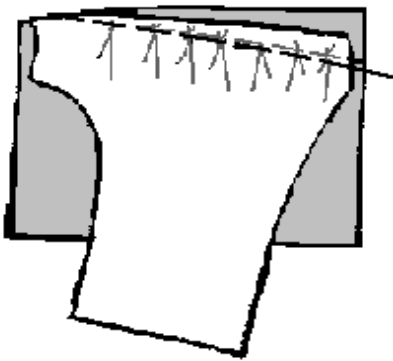
<p>3. Стянуть сборку так, чтобы стороны подреза были равными.</p>	
<p>4. Сложить деталь лицевой стороной внутрь, уравнивая срезы и распределяя сборку равномерно.</p>	
<p>5. Сметать и стачать подрез со стороны собранной детали, в конце подреза шов постепенно сузить, сводя на нет. Ширина шва – 1,0 – 1,5 см. Строчку закончить на 1,0 – 1,5 см длиннее подреза.</p>	
<p>6. Удалить стежки сметывания.</p>	
<p>7. Отогнуть шов в сторону той части детали, которая не имеет сборки, и заутюжить.</p>	

8. Настрочить шов на 1-2мм от линии сгиба по лицевой стороне детали.

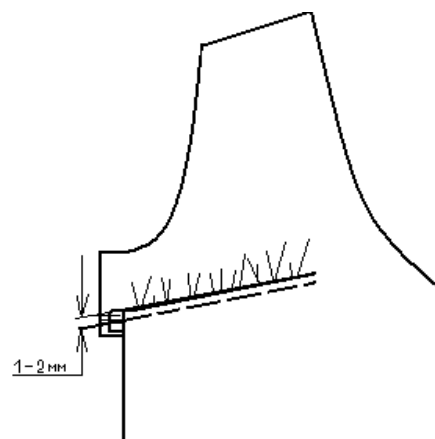

9. Выполнить окончательную ВТО.